

---

# Westfalia®



## Originalanleitung

### Sägekettenschärfgerät

Artikel Nr. 80 13 01



## Original Instructions

### Saw Chain Sharpener

Article No. 80 13 01

CE

---

---

 **Sehr geehrte Damen und Herren**

Bitte machen Sie sich in der Reihenfolge der Kapitel mit dem Gerät vertraut und bewahren Sie diese Bedienungsanleitung für spätere Zwecke gut auf.

Diese Bedienungsanleitung enthält wichtige Hinweise zur Inbetriebnahme und Handhabung. Legen Sie die Anleitung dem Produkt bei, wenn Sie es an Dritte weitergeben!

Bitte lesen Sie alle Sicherheitshinweise!

Diese sollen Ihnen den sachgemäßen Umgang erleichtern und Ihnen helfen, Missverständnisse und Schäden vorzubeugen.



**Dear Customers**

Please familiarize yourself with the proper usage of the device by reading and following each chapter of this manual, in the order presented. Keep these operating instructions for further reference.

This operating instruction contains important details for handling the device. Please pass it on along with the machine if it is handed over to a third party!

Please read all safety instructions!

These instructions will make it easier for you to handle the device and help prevent misunderstandings and possible damage or injury.



# Übersicht | Overview

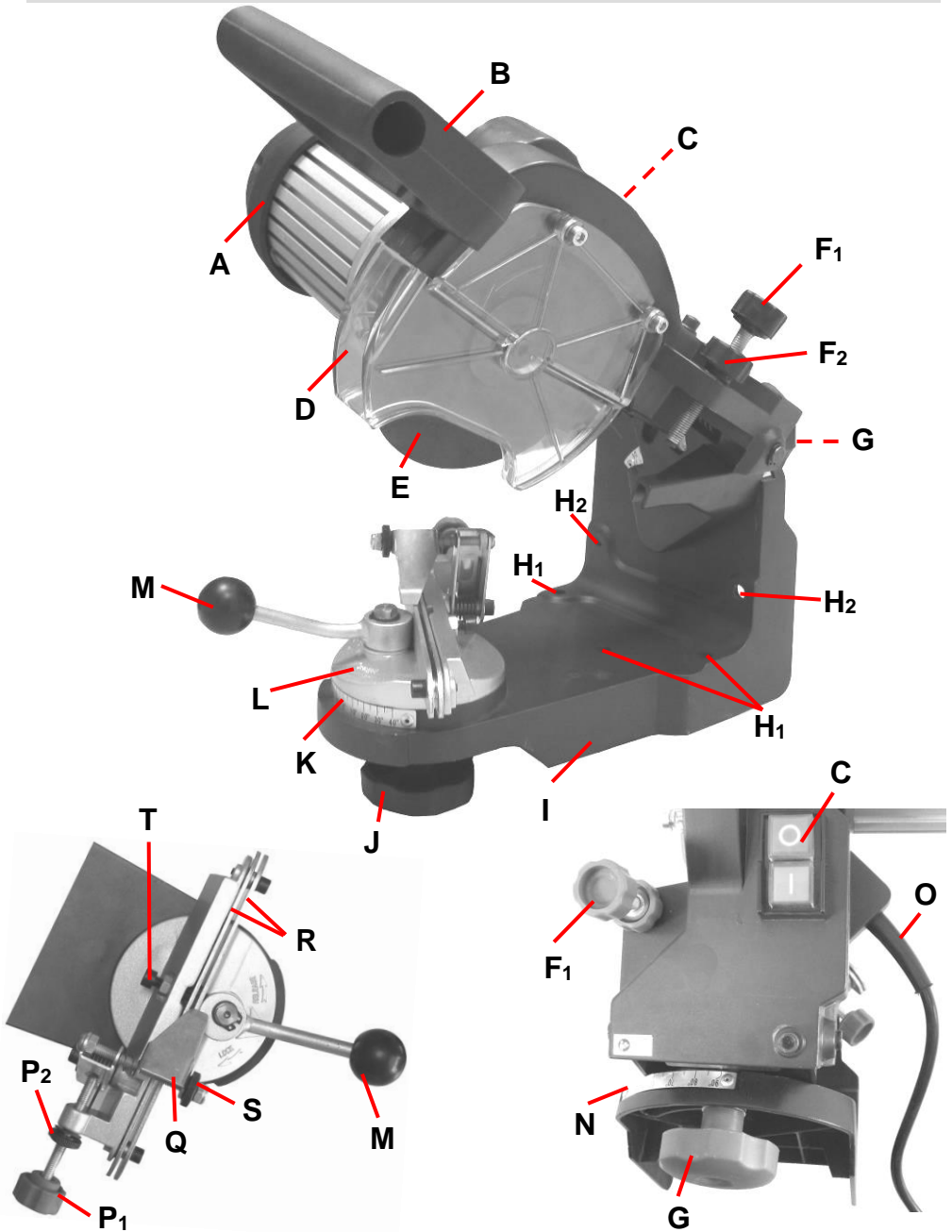



## Übersicht | Overview



<b>A</b>	Motorbaugruppe mit Tragearm	Motor Assy with Carrying Handle
<b>B</b>	Handgriff	Handle
<b>C</b>	EIN/AUS-Schalter	ON/OFF Switch
<b>D</b>	Schleifscheiben-Schutzabdeckung	Grinding Disc Protective Cover
<b>E</b>	Schleifscheibe	Grinding Disc
<b>F<sub>1</sub></b>	Tiefenbegrenzer-Einstellschraube (Schleiftiefe)	Adjusting Screw for Depth Stop (Grinding Depth)
<b>F<sub>2</sub></b>	Feststeller	Locking Screw
<b>G</b>	Dachschneidewinkel-Feststellschraube	Fixing Screw for Top Plate Angle
<b>H<sub>1</sub></b>	Bohrungen für Tischmontage	Holes for Workbench Mounting
<b>H<sub>2</sub></b>	Bohrungen für Wandmontage	Holes for Wall Mounting
<b>I</b>	Grundplatte	Base Plate
<b>J</b>	Gradeinstellschraube für Schärfwinkel	Vice Angle Adjusting Screw
<b>K</b>	Gradskala für Schärfwinkel	Angle Indicator for Vice Angle
<b>L</b>	Sägekettenaufnahme	Chain Holder Assembly
<b>M</b>	Klemmhebel	Fastening Lever
<b>N</b>	Dachschneidewinkel-Skala	Scale for Top Plate Angle
<b>O</b>	Netzkabel	Power Cord
<b>P<sub>1</sub></b>	Kettenanschlag-Stellschraube (Längsverstellung)	Chain Stop Adjusting Screw (Longitudinal Adjustment)
<b>P<sub>2</sub></b>	Feststeller	Locking Screw
<b>Q</b>	Kettenanschlag	Chain Stop
<b>R</b>	Spannschienen	Guide Boards
<b>S</b>	Stellschraube (Querverstellung)	Set Screw (Lateral Adjustment)
<b>T</b>	Stellschraube für Mittelabstand	Set Screw for Centre Distance



## Inhaltsverzeichnis

Sicherheitshinweise .....	Seite 3
Hinweise zum Schärfen von Sägeketten.....	Seite 9
Vor der ersten Benutzung .....	Seite 12
Zusammenbau.....	Seite 12
Betrieb .....	Seite 13
Hinweise zur verwendeten Schleifscheibe .....	Seite 15
Wechseln der Schleifscheibe .....	Seite 15
Wechseln des Leuchtmittels .....	Seite 16
Tiefenbegrenzer schleifen.....	Seite 16
Wartung und Reinigung .....	Seite 16
Technische Daten.....	Seite 17
Tabelle.....	Seite 27



## Table of Contents



Safety Notes.....	Page 5
Hints for Sharpening Saw Chains .....	Page 8
Before first Use.....	Page 21
Assembly.....	Page 21
Operation.....	Page 22
Hints for the used Grinding Disc .....	Page 24
Changing the Grinding Disc.....	Page 24
Changing the Illuminant .....	Page 24
Grinding the Depth Gauge .....	Page 25
Maintenance and Cleaning .....	Page 25
Technical Data.....	Page 26
Table .....	Page 27



## Sicherheitshinweise



**Beachten Sie bitte zur Vermeidung von Fehlfunktionen, Schäden und gesundheitlichen Beeinträchtigungen die beigefügten Allgemeinen Sicherheitshinweise sowie folgende Hinweise:**

- Überzeugen Sie sich, dass die Netzspannung mit den Angaben auf dem Typenschild übereinstimmt.
- Personen mit eingeschränkten physischen, sensorischen oder geistigen Fähigkeiten dürfen das Gerät nicht benutzen, es sei denn, sie werden durch eine Betreuerin/einen Betreuer beaufsichtigt und unterwiesen.
- Benutzen Sie das Gerät nur zum Schärfen handelsüblicher Sägeketten. Verwenden Sie das Gerät nicht für andere Zwecke.
- Schärfen Sie niemals beschädigte Sägeketten.
- Betreiben Sie das Gerät niemals ohne Schutzabdeckung und vergewissern Sie sich, dass alle Teile fest montiert sind, bevor Sie das Gerät einschalten.
- Tragen Sie beim Schärfen immer eine Schutzbrille. Tragen Sie geeignete Kleidung. Legen Sie vor der Arbeit Schmuck ab und binden Sie lange Haare fest. 
- Schützen Sie Ihr Gehör. Tragen Sie einen Gehörschutz. 
- Verwenden Sie das Sägekettenschärfgerät nicht in der Nähe brennbarer Flüssigkeiten und im Bereich von Dämpfen und Gasen.
- Schützen Sie das Gerät vor Feuchtigkeit.
- Verwenden Sie nur passende und unbeschädigte Schleifscheiben. Kontrollieren Sie vor jeder Verwendung die Schleifscheibe auf Absplitterungen und Risse durch eine Sicht- und Klangprobe.
- Ziehen Sie immer den Netzstecker, bevor Sie Arbeiten (Schleifscheibenwechsel oder Reinigung der Maschine) vornehmen und wenn das Gerät nicht benötigt wird.
- Halten Sie das Sägekettenschärfgerät immer sauber.



## **Sicherheitshinweise**

- Verwenden Sie das Gerät nicht, wenn es nicht korrekt arbeitet oder durch Herunterfallen beschädigt wurde. Zerlegen Sie das Gerät nicht und unternehmen Sie keine eigenen Reparaturversuche. Wenden Sie sich an die Kundenbetreuung.







## Safety Notes



**Please note the included General Safety Notes and the following safety notes to avoid malfunctions, damage or physical injury:**



- Make sure the voltage corresponds to the type label on the machine.
- Persons with limited physical, sensorial or mental abilities are not allowed to use the machine, unless they are supervised for their safety by a qualified person.
- Use the saw chain sharpener for sharpening common saw chains. Do not modify it for any other purpose.
- Do not sharpen damaged saw chains.
- Do not operate the machine without the protective cover and make sure that all parts are firmly assembled before starting the machine.
- When sharpening, always wear protection goggles. Wear suitable clothes. Take off jewellery and tie long hair. 
- Protect your ears. Wear ear protectors. 
- Do not use the saw chain sharpener in the presence of flammable liquids and areas with vapour and gases.
- Protect the machine from moisture.
- Only use suitable and undamaged grinding discs. Check the grinding disc for spallings and cracks before each use by performing visual and ringing tests. Also check the directional stability of the sanding belt.
- Always pull the power cord before working on the machine (changing the grinding disc or cleaning the machine) or when not in use.
- Always keep the saw chain sharpener clean at all times.
- Do not operate the machine if it does not work correctly or has been dropped. Do not disassemble the machine and do not try to repair it yourself. Contact your customer support.



## Consignes de sécurité



**Afin d'éviter un mauvais fonctionnement, des dommages, des effets néfastes sur la santé, veuillez respecter les instructions suivantes et les consignes générales de sécurité ci-joint:**

- Assurez-vous que l'alimentation correspond aux spécifications sur la plaque signalétique.
- Les personnes ayant des capacités physiques, sensorielles ou mentales réduites, ou un manque d'expérience et / ou des connaissances, ne doivent pas utiliser la perceuse, sauf si elles sont surveillées par une personne responsable de leur sécurité ou reçoivent les instructions d'utilisation.
- Utilisez l'appareil uniquement pour l'affûtage de la chaîne de scie commerciale. Ne pas utiliser à d'autres fins.
- Ne jamais utiliser de scies à chaîne endommagés, pour affûtage.
- Ne jamais faire fonctionner l'appareil sans le couvercle et assurez-vous que toutes les pièces sont solidement fixés avant d'allumer l'appareil.
- Lors de l'affûtage, toujours porter des lunettes de sécurité. Habillez-vous convenablement. Déposez vos bijoux avant travaux. Attacher les cheveux longs. 
- Protégez votre acuité auditive. Portez des protections auditives. 
- Ne pas utiliser le dispositif d'affûtage de la chaîne de scie dans le voisinage de liquides inflammables et de gaz et des vapeurs.
- Protégez l'appareil de l'humidité.
- Utilisez uniquement des disques abrasif appropriées et en bon état. Avant chaque utilisation, vérifier la disque abrasif pour les puces et les fissures par des échantillons sonores et visuels.
- Toujours débrancher le cordon d'alimentation avant d'effectuer tout travail (changement de roue de meulage ou de nettoyer la machine) et ne pas utiliser l'appareil.



## **Consignes de sécurité**

- Tenez la tronçonneuse affuteuse toujours propre.
- Ne pas utiliser l'appareil s'il ne fonctionne pas correctement ou s'il est tombé. Ne démontez pas l'appareil et ne pas tenter de réparer. S'il vous plaît contacter le support client.



## Istruzioni di sicurezza



**Si prega di seguire le seguenti istruzioni al fine di evitare malfunzionamenti, danni e problemi alla salute e le istruzioni generali di sicurezza allegato:**

- Assicurarsi che l'alimentazione corrisponda alle specifiche sulla targhetta.
- L'apparecchio non può essere utilizzato da persone con limitate capacità fisiche, sensoriali, mentali o senza esperienza se non in presenza di un supervisore oppure senza aver ricevuto istruzioni sull'utilizzo dell'apparecchio.
- Usare il dispositivo solo per l'affilatura catena commerciale. Non utilizzare per altri scopi.
- Danneggiate catene sega non affilatura.
- Non utilizzare l'apparecchio senza il coperchio e assicurarsi che tutte le parti siano ben montati prima di alimentare l'unità.
- Durante l'affilatura, indossare sempre gli occhiali protettivi. Vestitevi in modo appropriato. Rimuovere i vostri gioielli prima dell'inizio dei lavori. Legare i capelli lunghi.
- Proteggi il tuo udito. Indossare una protezione acustica.
- Non utilizzare la motosega affilatrice in prossimità di liquidi e gas e vapori nell'intervallo.
- Proteggere l'apparecchio dall'umidità.
- Utilizzare solo disco abrasivo adeguato e in buone condizioni. Prima dell'uso, controllare il disco abrasivo per i chip e crepe da campioni visivi e sonori.
- Scollegare sempre il cavo di alimentazione prima di effettuare qualsiasi lavoro (molatura cambio ruota o pulire la macchina) e quando l'apparecchiatura non è necessaria.
- Tenere la motosega affilatrice pulito.
- Non utilizzare l'apparecchio se non funziona correttamente o è caduto. Non smontare l'unità e non cercare di ripararlo. Si prega di contattare il supporto clienti.





## Hinweise

### Hinweise zum Schärfen von Sägeketten

Beachten Sie vor dem Schärfen die nachstehenden Informationen bezüglich der Sägeketten.

- Eine Sägekette besteht aus mehreren Schneid-, Treib- und Nietgliedern.
- Das Schneidglied wiederum besteht aus dem Schneidzahn und dem Tiefenbegrenzer.

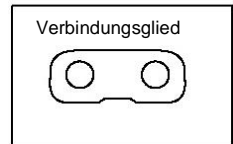
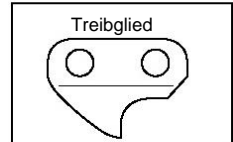
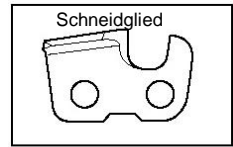
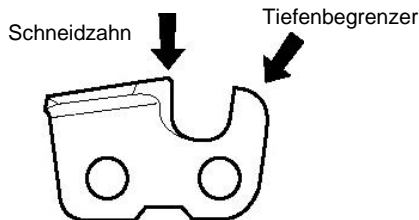

- Die Teilung (engl. Pitch) der Sägekette wird in Zoll gemessen. Die Teilung wird bestimmt, indem man den Abstand (A) dreier Nieten durch 2 teilt. Beispiel:  $8,25 \text{ mm} = .325''$

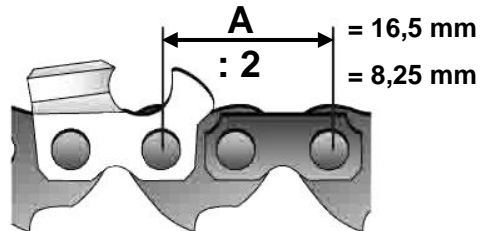

- Eine Kettenbezeichnung kann wie folgt aussehen:  $.325''/1,3 - 56 \text{ TG}$ .  
.325'' steht für die Kettenteilung,  
1,3 mm steht für die Breite der Treibglieder,  
56 TG steht für die Anzahl der Treibglieder.
- Der Dachschneidewinkel ist wichtig, damit der Span vom Holz abgetrennt wird und nach hinten geschoben wird. Der Dachschneidewinkel beträgt in der Regel  $60^\circ$ .
- Die Schärftiefe wird jedes Mal verringert, wenn die Kette geschärft wird. Um die Schneidleistung zu gewährleisten, muss der Tiefenbegrenzer ebenfalls gesenkt werden.

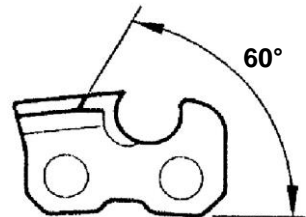



## Hinweise

- Der Tiefenbegrenzerabstand zum Zahndach muss demnach ca.  $.025'' = 0,64 \text{ mm}$  betragen. Achten Sie darauf, dass alle Tiefenbegrenzer die gleiche Höhe haben.

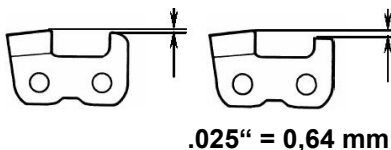

- Der Schärfwinkel muss bei allen Schneidzähnen gleich sein. Der Winkel sollte je nach Kettentyp  $25^\circ$ ,  $30^\circ$  oder  $35^\circ$  betragen. Eine Kette hat sowohl rechte als auch linke Schneidzähne.

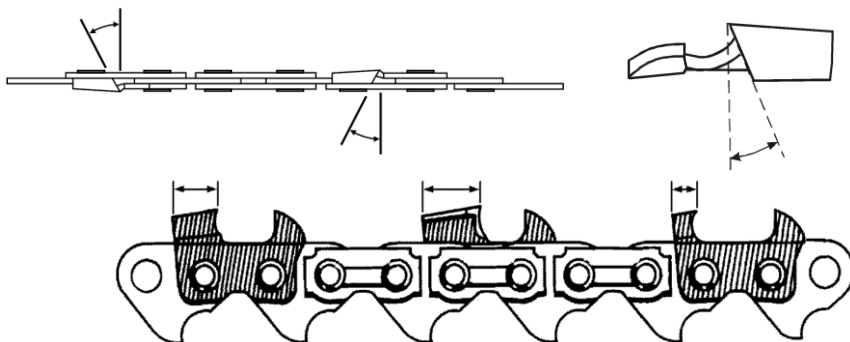

auf ungleiche Länge geschliffen

- Auf ungleiche Länge geschliffene Glieder können beim Sägen eine Seitendrift verursachen, wodurch der Schnitt schief wird.
- Bevor Sie die Sägekette schärfen, untersuchen Sie die Kette auf Beschädigungen, wie
  - verbogene oder ausgefranste Treibglieder,
  - gebrochene Schneidzähne,
  - gelöste Niete oder gebrochene Nietenknöpfe.
- Sollten Sie beschädigte Teile finden, ersetzen Sie die gesamte Kette oder lassen Sie die beschädigten Teile in einer Fachwerkstatt reparieren.
- Beachten Sie, dass eine falsch geschärfte Sägekette die Rückschlaggefahr (Kickback) erhöht.
- Wenn die Schneidzähne unter  $4 \text{ mm}$  abgenutzt sind, sollte die Sägekette nicht mehr benutzt werden und fachgerecht entsorgt werden.



## Hinweise

- Eine scharfe Sägekette produziert große Späne und zieht sich von selbst in das Holz. Wenn Sie stumpf wird oder an einigen Stellen Abrieb zeigt, bildet sich beim Sägen Staub. Wenn Sie Druckkraft ausüben müssen bzw. wenn die Sägekette nicht mehr „zieht“, müssen Sie die Kette schärfen.
- Wird zu viel Material vom Schneidzahn abgenommen, glüht der Zahn aus und wird unbrauchbar.

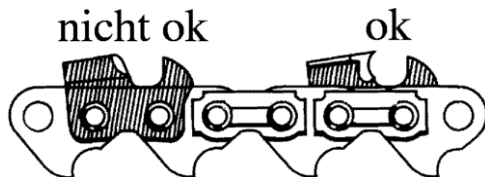



### Vor der ersten Benutzung

Packen Sie das Sägekettenschärfgerät aus und überprüfen Sie alle Teile auf evtl. Transportschäden. Entsorgen Sie das Verpackungsmaterial oder lagern Sie es an einem für Kinder unzugänglichen Ort. Plastikbeutel usw. können zu einem gefährlichen Spielzeug für Kinder werden.

### Zusammenbau

Das Sägekettenschärfgerät wird teilzerlegt geliefert, um optimalen Transportschutz zu gewährleisten. Zur Montage gehen Sie wie folgt vor:

#### Tischmontage

1. Stellen Sie die Grundplatte (I) auf eine ebene und waagerechte Unterlage, z. B. eine Werkbank (siehe Titelbild). Achten Sie darauf, dass die Grundplatte weit genug übersteht, so dass die Sägekette frei herunterhängen kann und damit die Gradeinstellschraube (J) bequem bedient werden kann.
- 
- 
2. Zur Befestigung der Grundplatte verwenden Sie die Montagebohrungen (H<sub>1</sub>).

#### Wandmontage

Zur Wandmontage benutzen Sie die Montagebohrungen (H<sub>2</sub>). Bei der Wandmontage darf das Sägekettenschärfgerät nicht auf Augenhöhe montiert werden!

1. Montieren Sie das Sägekettenschärfgerät am besten ca. 120 – 130 cm vom Boden. Das Sägekettenschärfgerät muss mit genügend Wandabstand montiert werden (evtl. Distanzhülsen oder ähnliches Material benutzen), damit die Feststellschraube für den Dachschneidewinkel (G) bequem bedient werden kann.
- 
2. Montieren Sie nun die Motorbaugruppe (A) auf die Grundplatte (I). Benutzen Sie hierzu den Bolzen und sichern





## Zusammenbau | Inbetriebnahme

Sie den Bolzen mit der Feststellschraube (G) und zwei Unterlegscheiben.

3. Montieren Sie mit der Sechskantschraube den Handgriff (B) an die Motorbaugruppe (A). Ziehen Sie die Schraube fest an.
4. Das Sägekettenschärfgerät ist jetzt zusammengebaut und betriebsbereit. Die bereits montierte Schleifscheibe (E) ist eine Universal-Schleifscheibe. Wenn Sie die Schleifscheibe auswechseln möchten, lesen Sie das Kapitel „Wechseln der Schleifscheibe“.

### Betrieb

Vor jedem Gebrauch überprüfen Sie alle Teile des Sägekettenschärfgerätes auf einwandfreie und bestimmungsgemäße Funktion sowie richtige Montage. Insbesondere überprüfen Sie den festen Sitz der Schleifscheibe, aller Feststellschrauben und Schutzvorrichtungen und ob alle bewegliche Teile einwandfrei funktionieren.

Vergewissern Sie sich vor dem Anschließen des Sägekettenschärfgerätes, dass der Motor ausgeschaltet ist, um ein unbeabsichtigtes Anlaufen zu vermeiden.

#### *Vorbereiten und Einstellen des Gerätes:*

1. Suchen Sie erst den am meisten abgenutzten Schneidzahn und beginnen Sie mit diesem Zahn. Der am meisten abgenutzte Schneidzahn ist wichtig, damit alle anderen Zähne auf die gleiche Tiefe geschliffen werden.
2. Klappen Sie den Kettenanschlag (Q) hoch.
3. Bestimmen Sie den zu schärfenden Kettentyp anhand der Tabelle auf Seite 27 und stellen Sie den Dachschneidewinkel ein. Ziehen Sie die Feststellschraube (G) fest an.
4. Stellen Sie den Schärfwinkel an der Sägekettenaufnahme (L) auf den entsprechenden Wert nach Tabelle ein und ziehen Sie die Gradeinstellschraube (J) fest an.

Gängige Sägeketten haben einen Dachschneidewinkel von 50° bis 60° und einen Schärfwinkel von 25°, 30° oder 35°. Bei neu erworbenen Sägeketten sind die Winkel in der Regel auf der Verpackung vermerkt. Sollten

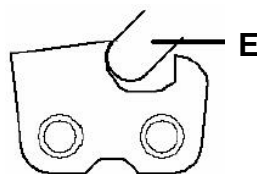



## Zusammenbau | Inbetriebnahme

Sie die Winkel Ihrer Sägekette nicht genau wissen, reicht es nach Augenmaß einzustellen. Positionieren Sie die Schleifscheibe (E), wie in der Abbildung gezeigt.

5. Legen Sie die Sägekette zwischen den Spannschienen (R).
6. Klappen Sie den Kettenanschlagnach (Q) nach unten und ziehen Sie den zu schärfende Schneidzahn bis zum Kettenanschlagnach.
7. Drücken Sie die Schleifscheibe (E) mit dem Handgriff (B) bei ausgeschaltetem Motor zur Kette und zwar direkt in den Schneidzahn. Feinjustierungen der Sägekettenposition führen Sie mit der Kettenanschlagnach-Stellschraube ( $P_1$ ) aus. Ist die Position korrekt, fixieren Sie diese Stellung mit dem Feststeller ( $P_2$ ). Feinjustierungen des Kettenanschlagnachs (Q) führen Sie mit der Stellschraube (S) aus.
8. Stellen Sie bei Bedarf die Spannschienen (R) mit der Stellschraube für den Mittelabstand (T) so ein, dass die Kette beim Betätigen des Klemmhebels (M) fest in den Spannschienen fixiert ist. Die beiden Spannschienen sollten so eng nebeneinander stehen, dass die Sägekette nicht seitlich abkippen kann.
9. Stellen Sie die maximale Schleiftiefe mit der Tiefenbegrenzer-Einstellschraube ( $F_1$ ) ein und fixieren Sie diese Position mit dem Feststeller ( $F_2$ ).

### Schärfen:

1. Spannen Sie die Sägekette zwischen den Spannschienen (R) und sichern Sie sie mit dem Klemmhebel (M). RELEASE = Lösen und LOCK = Spannen.
2. Zum Einschalten drücken Sie den grünen EIN Schalter (C). Drücken Sie den Handgriff (B) nach unten. Tragen Sie beim Schärfen immer eine Schutzbrille. Führen Sie einen Probeschliff durch.
3. Markieren Sie den ersten geschliffenen Schneidzahn in geeigneter Weise.
4. Lösen Sie den Klemmhebel (M), heben Sie den Kettenanschlagnach (Q) und führen Sie die Kette so weiter, dass Sie den übernächsten





## Zusammenbau | Inbetriebnahme

Schneidzahn schärfen können. Sichern Sie die Kette mit dem Klemmhebel (M) und schärfen Sie diesen Schneidzahn.

- Schärfen Sie jeden zweiten Schneidzahn einer Richtung. Drehen Sie danach den Winkel der Sägekettenaufnahme (L) auf den entsprechenden Wert in die entgegengesetzte Richtung. Drehen Sie die Sägekettenaufnahme (L) nur bei stillstehender Schleifscheibe.
- Schärfen Sie die verbleibenden Zähne umgekehrter Richtung.

### Hinweise zur verwendeten Schleifscheibe

Um Verletzung zu vermeiden dürfen nur passende und einwandfreie Schleifscheiben benutzt werden!

Mit der Klangprobe können Risse und Beschädigungen festgestellt werden. Lassen Sie die Schleifscheibe frei hängen (z. B. an einem dicken Faden) und klopfen Sie mit einem Gegenstand auf den Schleifscheibenrand. Es muss ein heller und hoher Klang zu hören sein. Falls der Klang dumpf und hohl klingt, ist die Schleifscheibe beschädigt und darf nicht benutzt werden.

Vergewissern Sie sich, dass vor allen Arbeiten am Sägekettenschärfgerät der Netzstecker gezogen ist.

### Wechseln der Schleifscheibe

- Schalten Sie das Gerät aus und ziehen Sie den Netzstecker!
- Nehmen Sie die Schutzabdeckung (D) ab. Lösen Sie die 3 Schrauben mit dem beigefügten Inbusschlüssel.
- Halten Sie die Schleifscheibe mit einer Hand fest und lösen Sie die Mutter mit dem Inbusschlüssel.
- Setzen Sie die neue Schleifscheibe ein und ziehen Sie die Mutter nicht zu fest an.

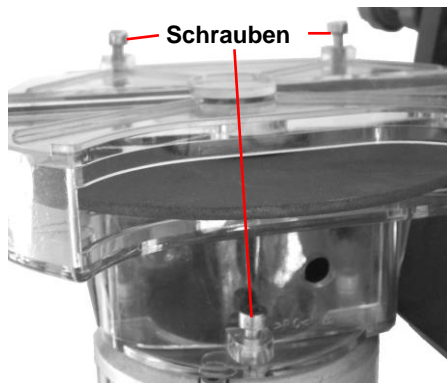

Benutzen Sie nur Schleifscheiben mit einem Außen-Durchmesser von 145 mm und einen Innen-Durchmesser von 22,2 mm. Die Drehzahl



## Zusammenbau | Inbetriebnahme

passender Ersatzschleifscheiben muss der Leerlaufdrehzahl des Gerätes entsprechen oder höher sein.

5. Montieren Sie wieder die Schutzabdeckung (D).

### Wechseln des Leuchtmittels

1. Schalten Sie das Gerät aus und ziehen Sie den Netzstecker! Lassen Sie das Leuchtmittel immer abkühlen, bevor Sie es wechseln.
2. Zum Wechseln des Leuchtmittels nehmen Sie erst die Schutzabdeckung (D) ab. Ersetzen Sie das Leuchtmittel nur durch ein Original Leuchtmittel mit gleicher Leistung und gleichen Abmessungen (230 V~ 15 W E14). Ein Ersatz Leuchtmittel können Sie bei Westfalia unter der Artikelnummer 83 57 42 bestellen.

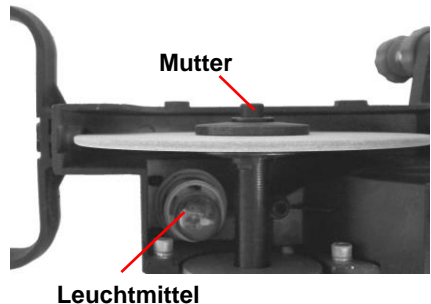

### Tiefenbegrenzer schleifen

- Die Stellung der Sägekettenaufnahme (L) beim Schleifen der Tiefenbegrenzer beträgt 0°. Stellen Sie die Motorbaugruppe mit Trägerarm (A) auf 90°. Schleifen Sie den Tiefenbegrenzer mit einer Flachfeile.

### Wartung und Reinigung

- Reinigen Sie das Gerät am besten nach jedem Gebrauch mit Druckluft, einem trockenen Pinsel oder einer Bürste von Schleifrückständen.
- Reinigen Sie das Gerät nicht mit scharfen Reinigen oder aggressiven Chemikalien.
- Das Gerät ist wartungsfrei und erfordert keinerlei Schmierung.



## Technische Daten

Nennspannung	230 V~
Frequenz	50 Hz
Nennleistung	235 W
Leerlaufdrehzahl	3000 min <sup>-1</sup>
Schärfwinkel bis zu	40° nach links und rechts
Dachschneidewinkeleinstellung	40° – 90°
Schleifscheibendurchmesser Außen	Ø 145 mm
Schleifscheibendurchmesser Innen	Ø 22 mm
Schleifscheibendicke	3,2 mm
Gesamtgewicht	5,8 kg
Schutzklasse	I
Schalldruckpegel	68,3 dB(A)
Schallleistungspegel	81,3 dB(A)
Hand-Arm-Vibration	3,675 m/s <sup>2</sup>
Schleifscheibe 145 x 3,2 x 22,2 mm	Art. 80 32 51
Schleifscheibe 145 x 3,0 x 22,2 mm	Art. 83 60 56
Schleifscheibe 145 x 4,5 x 22,2 mm	Art. 83 60 64



## Hints

### Hints for Sharpening Saw Chains

Before sharpening chainsaw chains please note the following hints.

- A saw chain consists of several cutter links, drive links and tie straps.
- The cutter links consists of the cutting tooth and the depth gauge.

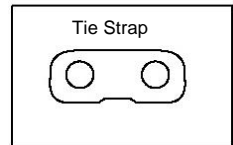
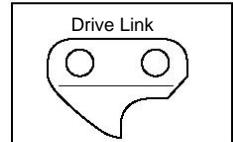
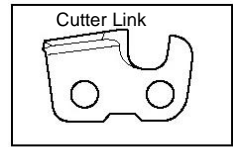
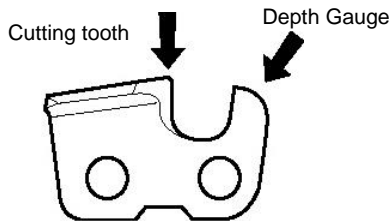

- The pitch of the saw chain is measured in inches. The pitch is determined by measuring the distance (A) of three rivets and dividing by two.

Example:  $8.25 \text{ mm} = .325''$

- Example for a saw chain description:  $.325''/1.3 - 56$ .

$.325''$  stands for the chain pitch,

1.3 mm stands for the width of the drive links,

56 stands for the number of the drive links.

- The top plate cutting angle is important in order to chisel out wood fibres and lift them up and out of the kerf. For the most saw chains the top plate cutting angle has to be  $60^\circ$ .

- The filing angle will be reduced each time the saw chains are sharpened. To ensure good cutting performance, the depth gauge has to be reduced, too.

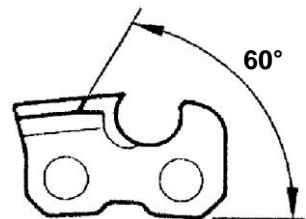
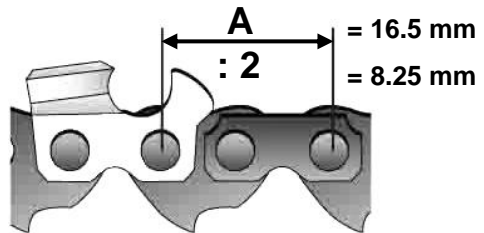



## Hints

- The depth gauge setting in respect to the top plate is approx.  $.025'' = 0.64 \text{ mm}$ . Make sure that all depth gauges have the same height.
- The filing angle must be equal for all cutting teeth. The angle has to be approx.  $25^\circ$ ,  $30^\circ$  or  $35^\circ$  according to the used saw chain type. The saw chain consists of right and left cutting teeth.

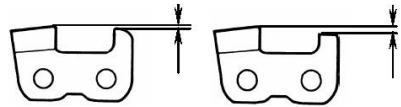

$.025'' = 0.64 \text{ mm}$

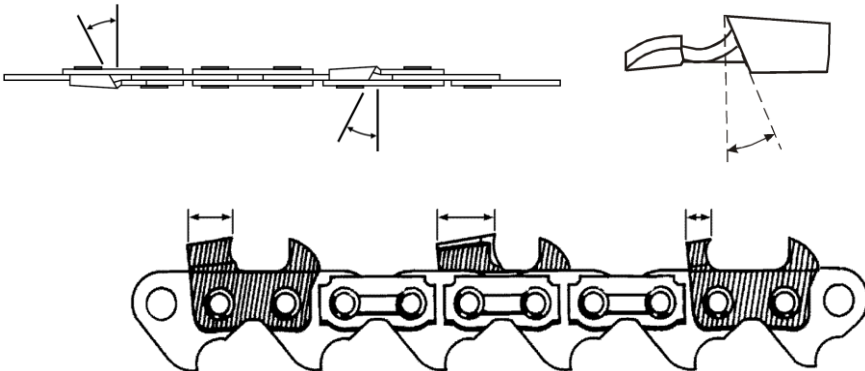

Unequal sharpened teeth

- Sharpening teeth to unequal blade lengths can cause a side drift when sawing; resulting in unwanted inclined saw-cuts.
- Before you sharpen the chainsaw chain check it for damages, such as:
  - bent or abraded drive links
  - broken cutter teeth
  - loose rivets or broken rivet heads
- If any damage is observed, replace the whole saw chain or have the damaged chain repaired by an authorized service centre.
- Please note that a badly sharpened saw chain increases the risk of kickback.
- When the cutter teeth are reduced for more than 4 mm, the saw chain should not be used further more and should be disposed off.



## Hints

- A sharp saw chain produces large cutting-chips and pulls itself automatically into the timber. When it begins to become blunt, or starts to show signs of abrasion, progressively saw-dust will form during any cutting operation. You have to sharpen the chain when you notice that excessive force is needed to cut through the timber, i.e. if the saw does not “pull” anymore.
- If too much material is grinded from the cutter teeth, the cutter teeth will anneal and become useless.

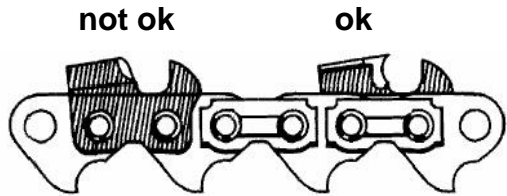





## Assembly | Operation

### Before first Use

Unpack the saw chain sharpener and check all parts for any damage in transit. Dispose of packaging materials or store it out of reach of children. Plastic bags etc. may become a deadly toy for children.

### Assembly

The saw chain sharpener is supplied partly assembled to ensure transport protection. Please assemble the the machine as follows:

#### Workbench Mounting

1. Place the base plate (I) on a solid, level surface, e.g. a workbench (see title photo). Ensure that the base plate extends out far enough over the edge of the workbench so that the saw chain can hang down freely and you can easily access the vice angle adjustment screw (J) at the bottom.
2. For mounting the base plate use the mounting holes (H<sub>1</sub>).

#### Wall Mounting

For mounting on the wall use the mounting holes (H<sub>2</sub>). For wall mounting make sure not to mount the saw chain sharpener at eye level!

1. Preferably mount the saw chain sharpener approx. 120 – 130 cm from the floor. Make sure the saw chain sharpener is mounted with enough distance to the wall (if necessary use sleeves or similar spacers). This is important so you can easily access the fixing screw for top plate angle (G).
2. Fasten the motor Assy (A) on the base plate (I) by using the included bolt. Fasten the bolt with the fixing screw (G) and two washers.



## Assembly | Operation

3. Mount the handle (B) on the motor Assy (A) by using the hex bolt. Tighten the hex bolt securely.
4. The saw chain sharpener is assembled and ready for use. The already mounted grinding disc (E) is a disc for universal use. For replacing the grinding disc read the chapter “Changing the Grinding Disc”.

### Operation

Before each use check all parts of the saw chain sharpener for proper and correct function as well as for correct mounting. Especially inspect the grinding disc, all mounting screws and protective devices for firm mounting. Check whether all movable parts can turn freely.

Before connecting the machine to power mains, make sure the motor of the saw chain sharpener is switched off, to avoid unintended starting.

#### *Preparing and Setting the Unit:*

1. Inspect the saw chain for the most worn-out cutter tooth and start sharpening this tooth. The most worn-out cutter tooth is important in order to sharpen all other teeth to the same depth.
2. Lift up the chain stop (Q).
3. Check the necessary angle according to the specifications for the saw chain, for this, note the table on page 27 and adjust the top plate cutting angle accordingly. Tighten the fixing screw (G).
4. Adjust the filing angle on the chain holder assembly (L) according to the table and tighten the adjusting screw for the vice angle (J).

Common chainsaw chains have a top plate cutting angle of 50° to 60° and a filing angle of 25° or 30°. The angles is usually printed on the package of a new chain. If you do not know the exact filing angle of your saw chain, it is normally sufficient to estimate it by sight. Position the grinding disc (E), as shown in the drawing.

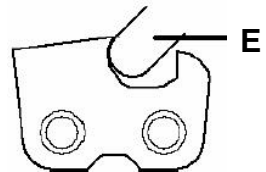

5. Place the saw chain between the guide boards (R).
6. Fold down the chain stop (Q) and pull back the first cutter tooth against the chain stop.



## Assembly | Operation

7. Pull down the grinding disc (E) in direction to the first cutter tooth by using the handle (B), the motor must be switched off. For fine adjustment of the saw chain position, use the chain stop adjusting screw (P<sub>1</sub>). If the position is correct, fix this position with the locking screw (P<sub>2</sub>). Fine adjustments of the chain stop (Q) have to be made with the set screw for lateral adjustment (S).
8. If necessary the distance of the guide boards (R) can be adjusted with the set screw (T). By doing this the saw chain will be securely fixed in position while using the fastening lever (M). Make sure the saw chain is between both guide boards. Both guide boards have to be so closely connected that the chainsaw chain cannot tilt to the side.
9. Adjust the max. sharpening depth with the screw for depth stop (F<sub>1</sub>) and fix this position with the locking screw (F<sub>2</sub>).

### Grinding:

1. Clamp the saw chain between the guide boards (R) and secure it with the clamping handle (M).
2. To switch on the machine, press the ON switch (C). Press down the handle (B). When sharpening, always wear protection goggles. Carry out the first trial grinding.
3. Mark the first sharpened cutter tooth in a suitable way.
4. Loosen the clamping handle (M), lift the chain stop (Q) and move the chain so that the cutting tooth after the next one can be sharpened. Secure the chain with the chain with the clamping handle (M) sharpen this tooth.
5. Sharpen every second cutting tooth in one direction. Then turn the angle of the chain holder assembly (L) to the needed angle in opposite direction. Turn the chain holder assembly (L) only when the grinding disc is not moving.
6. Sharpen the remaining cutting teeth in to opposite direction.





## Assembly | Operation

### Hints for the used Grinding Disc

To avoid injuries always use suitable grinding discs that are in proper condition!

With the simple sound test you can check the disc for cracks and damages. Hang up the grinding disc so it can swing freely (e. g. on a thick thread) und knock the disc edge with an object. The disc should give a clear and high pitch sound. If the sound is damped or blank, the grinding disc is defective and should not be used further more.

Make sure before carrying out any work on the saw chain sharpener that the plug is disconnected from power mains.

### Changing the Grinding Disc

1. Switch off the machine and pull the power plug!
2. Remove the protective cover (D). Unscrew the 3 retaining nuts with the included wrench.
3. Hold the grinding disc firmly with one hand and loosen the nut with the socket wrench.
4. Replace the grinding disc by a new one and tighten the nut but do not overtighten it.

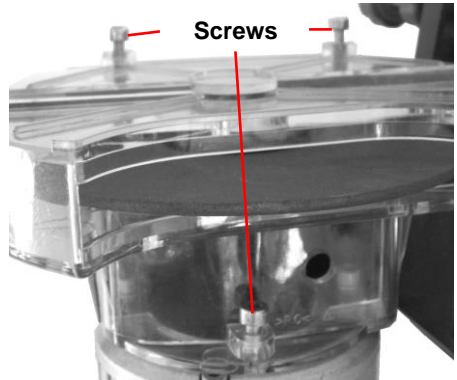

Only use grinding disc with an outer diameter of 145 mm and with an inner diameter of 22.2 mm. The grinding speed from replacement discs must meet or exceed the rpm rating of the machine.

6. Mount the protective cover (D) on the machine.

### Changing the Illuminant

1. Switch off the machine and pull the power plug! Always allow the illuminant to cool down before replacing.
2. Prior to replacing the illuminant, remove the protective cover (D).

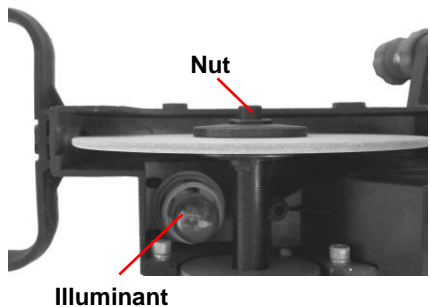



## Assembly | Operation

Only use original illuminants of the same type and dimensions (230 V~ 15 W E14). A replacement illuminant can be ordered from Westfalia under the article no. 83 57 42.

### Grinding the Depth Gauge

- The position of the chain holder assembly (L) for grinding the depth gauge has to be set to 0°. Adjust the motor assy (A) to the position 90°. Grind the depth gauge with a flat file.

### Maintenance and Cleaning

- Clean the machine from time to time with a dry paint-brush or a brush in order to remove grinding residues.
- Do not clean the machine with aggressive detergents or aggressive chemicals.
- The machine is maintenance-free and does not require any lubrication.



## Technical Data

Nominal Voltage	230 V~
Frequency	50 Hz
Nominal Power	235 W
No Load Speed	3000 min <sup>-1</sup>
Filing Angle up to	40° to the left and right
Top Plate Angle Setting	40° – 90°
Grinding Disc outer Diameter	Ø 145 mm
Grinding Disc inner Diameter	Ø 22 mm
Grinding Disc Thickness	3.2 mm
Total Weight	5.8 kg
Protection Class	I
Sound Pressure Level	68.3 dB(A)
Sound Power Level	81.3 dB(A)
Hand Arm Vibration	3.675 m/s <sup>2</sup>
Grinding Disc 145 x 3.2 x 22.2 mm	Art. 80 32 51
Grinding Disc 145 x 3.0 x 22.2 mm	Art. 83 60 56
Grinding Disc 145 x 4.5 x 22.2 mm	Art. 83 60 64

\* Geräusch- und Schwingungsbelastungen können im Gebrauch je nach Benutzungsweise des Gerätes von den angegebenen Werten abweichen.

\* Sound and vibration emissions may differ from the declared values during use depending on the ways in which the tool is used.



# Table

Pitch	Gauge	OREGON		STIHL		SANDWIK		CARLTON		Vice Angle	Disc Width	Depth Gauge
1/4"	0.050"/1,3mm	25AP	13RM	50K					30°	1/8" / 3,2mm	0.025" / 0,63mm	
0.325"	0.0507"/1,3mm	20LP	23RS	50JLG					25°	1/8" / 3,2mm	0.025" / 0,63mm	
0.325"	0.0587"/1,5mm	21LP	25RS	58JLG					25°	1/8" / 3,2mm	0.025" / 0,63mm	
0.325"	0.063"/1,6mm	22LP	26RS	63JLG					25°	1/8" / 3,2mm	0.025" / 0,63mm	
0.325"	0.0507"/1,3mm	20BP	23RM	50J					30°	1/8" / 3,2mm	0.025" / 0,63mm	
0.325"	0.0587"/1,5mm	21BP	25RM	58J					30°	1/8" / 3,2mm	0.025" / 0,63mm	
0.325"	0.063"/1,6mm	22BP	26RM	63J					30°	1/8" / 3,2mm	0.025" / 0,63mm	
0.325"	0.0507"/1,3mm	95VP							5°	1/8" / 3,2mm	0.030" / 0,76mm	
0.325"	0.0507"/1,3mm	95R							25°	1/8" / 3,2mm	0.025" / 0,63mm	
0.325"	0.0587"/1,5mm	M21LP							25°	1/8" / 3,2mm	0.025" / 0,63mm	
0.325"	0.063"/1,6mm	M22LP							25°	1/8" / 3,2mm	0.025" / 0,63mm	
3/8"	0.0507"/1,3mm	72LG	33RS	50AL					25°	1/8" / 3,2mm - 3/16"/4,7mm	0.025" / 0,63mm	
3/8"	0.0587"/1,5mm	73LG	35RS	58AL					25°	1/8" / 3,2mm - 3/16"/4,7mm	0.025" / 0,63mm	
3/8"	0.063"/1,6mm	75LG	36RS	63AL					25°	1/8" / 3,2mm - 3/16"/4,7mm	0.025" / 0,63mm	
3/8"	0.0507"/1,3mm	72LP	33RS	50ALG					25°	1/8" / 3,2mm - 3/16"/4,7mm	0.025" / 0,63mm	
3/8"	0.0587"/1,5mm	73LP	35RS	58ALG					25°	1/8" / 3,2mm - 3/16"/4,7mm	0.025" / 0,63mm	
3/8"	0.063"/1,6mm	75LP	36RS	63ALG					25°	1/8" / 3,2mm - 3/16"/4,7mm	0.025" / 0,63mm	
3/8"	0.0507"/1,3mm	72DP	33RM1	50AG					35°	1/8" / 3,2mm - 3/16"/4,7mm	0.025" / 0,63mm	
3/8"	0.0587"/1,5mm	73DP	35RM1	58AG					35°	1/8" / 3,2mm - 3/16"/4,7mm	0.025" / 0,63mm	
3/8"	0.063"/1,6mm	75DP	36RM1	63AG					35°	1/8" / 3,2mm - 3/16"/4,7mm	0.025" / 0,63mm	
3/8"	0.0507"/1,3mm	72RD							10°-15°	1/8" / 3,2mm - 3/16"/4,7mm	0.025" / 0,63mm	
3/8"	0.0587"/1,5mm	73RD							10°-15°	1/8" / 3,2mm - 3/16"/4,7mm	0.025" / 0,63mm	
3/8"	0.063"/1,6mm	75RD							10°-15°	1/8" / 3,2mm - 3/16"/4,7mm	0.025" / 0,63mm	
3/8"	0.0587"/1,5mm	M73LP							25°	1/8" / 3,2mm - 3/16"/4,7mm	0.025" / 0,63mm	
3/8"	0.063"/1,6mm	M75LP							25°	1/8" / 3,2mm - 3/16"/4,7mm	0.025" / 0,63mm	
3/8(90)	0.043"/1,1mm	90SG	63PMN						30°	1/8" / 3,2mm - 3/16"/4,7mm	0.020" / 0,50mm	
3/8(91)	0.0507"/1,3mm	91VS	63PM	50R					30°	1/8" / 3,2mm - 3/16"/4,7mm	0.025" / 0,63mm	
3/8(91)	0.0507"/1,3mm	91VG	63PM1	50RG					30°	1/8" / 3,2mm - 3/16"/4,7mm	0.025" / 0,63mm	
0.404"	0.0507"/1,3mm	91R	63PMX						5°	1/8" / 3,2mm - 3/16"/4,7mm	0.025" / 0,63mm	
0.404"	0.0587"/1,5mm	58L							25°	3/16" / 4,7mm	0.025" / 0,63mm	
0.404"	0.063"/1,6mm	59L							25°	3/16" / 4,7mm	0.025" / 0,63mm	
0.404"	0.0587"/1,5mm	26/P		58B					35°	3/16" / 4,7mm	0.030" / 0,76mm	
0.404"	0.063"/1,6mm	27/P	46RSF	63B					35°	3/16" / 4,7mm	0.030" / 0,76mm	
0.404"	0.063"/1,6mm	59AC	46RM	63BC					35°	3/16" / 4,7mm	0.030" / 0,76mm	
0.404"	0.063"/1,6mm	27R	46RMX	63BR					10°-15°	3/16" / 4,7mm	0.030" / 1,27mm	
0.404"	0.063"/1,6mm	16H	46RMX	HC					35°	3/16" / 4,7mm	0.050" / 1,27mm	
0.404"	0.08072/2,0mm	18H	49RMH	2HC					35°	3/16" / 4,7mm	0.050" / 1,27mm	
3/4"	0.12273/3,1mm	11H							35°	1/4" / 6mm	0.070" / 1,77mm	





# Tabelle

Teilung	Nutbreite	STIHL			SANDVIK		CARLTON		Schärfwinkel	Schleifscheibendicke	Tiefenbegrenzer
		OREGON	STIHL	SANDVIK	CARLTON	OREGON	CARLTON				
	1/4"	25AP	13RM	50K				30°	1/8" / 3,2mm	0,025" / 0,63mm	
	0,050"/1,3mm	20LP	23RS	50JLG				25°	1/8" / 3,2mm	0,025" / 0,63mm	
	0,050"/1,3mm	21LP	25RS	58JLG				25°	1/8" / 3,2mm	0,025" / 0,63mm	
	0,063"/1,6mm	22LP	26RS	63JLG				25°	1/8" / 3,2mm	0,025" / 0,63mm	
	0,050"/1,3mm	20BP	23RM	50J				30°	1/8" / 3,2mm	0,025" / 0,63mm	
	0,050"/1,3mm	21BP	25RM	58J				30°	1/8" / 3,2mm	0,025" / 0,63mm	
	0,063"/1,6mm	22BP	26RM	63J				30°	1/8" / 3,2mm	0,025" / 0,63mm	
	0,050"/1,3mm	95VP						5°	1/8" / 3,2mm	0,025" / 0,63mm	
	0,050"/1,3mm	95R						25°	1/8" / 3,2mm	0,025" / 0,63mm	
	0,058"/1,5mm	M21LP						25°	1/8" / 3,2mm	0,025" / 0,63mm	
	0,063"/1,6mm	M22LP						25°	1/8" / 3,2mm	0,025" / 0,63mm	
	3/8"	0,050"/1,3mm	72LG	50AL	33RS	50AL	A1LM	25°	1/8" / 3,2mm - 3/16" / 4,7mm	0,025" / 0,63mm	
	3/8"	0,058"/1,5mm	73LG	59AL	35RS	59AL	A2LM	25°	1/8" / 3,2mm - 3/16" / 4,7mm	0,025" / 0,63mm	
	3/8"	0,063"/1,6mm	75LG	69AL	36RS	69AL	A3LM	25°	1/8" / 3,2mm - 3/16" / 4,7mm	0,025" / 0,63mm	
	3/8"	0,050"/1,3mm	72LP	50ALG	33RS	50ALG	A1L	25°	1/8" / 3,2mm - 3/16" / 4,7mm	0,025" / 0,63mm	
	3/8"	0,058"/1,5mm	73LP	58ALG	35RS	58ALG	A2L	25°	1/8" / 3,2mm - 3/16" / 4,7mm	0,025" / 0,63mm	
	3/8"	0,063"/1,6mm	75LP	63ALG	36RS	63ALG	A3L	25°	1/8" / 3,2mm - 3/16" / 4,7mm	0,025" / 0,63mm	
	3/8"	0,050"/1,3mm	72DP	50AG	33RM1	50AG	A1EP	35°	1/8" / 3,2mm - 3/16" / 4,7mm	0,025" / 0,63mm	
	3/8"	0,058"/1,5mm	73DP	58AG	35RS	58AG	A2EP	35°	1/8" / 3,2mm - 3/16" / 4,7mm	0,025" / 0,63mm	
	3/8"	0,063"/1,6mm	75DP	63AG	36RM1	63AG	A3EP	35°	1/8" / 3,2mm - 3/16" / 4,7mm	0,025" / 0,63mm	
	3/8"	0,050"/1,3mm	72RD					10°-15°	1/8" / 3,2mm - 3/16" / 4,7mm	0,025" / 0,63mm	
	3/8"	0,058"/1,5mm	73RD					10°-15°	1/8" / 3,2mm - 3/16" / 4,7mm	0,025" / 0,63mm	
	3/8"	0,063"/1,6mm	75RD					10°-15°	1/8" / 3,2mm - 3/16" / 4,7mm	0,025" / 0,63mm	
	3/8"	0,058"/1,5mm	M73LP					25°	1/8" / 3,2mm - 3/16" / 4,7mm	0,025" / 0,63mm	
	3/8"	0,063"/1,6mm	M75LP					25°	1/8" / 3,2mm - 3/16" / 4,7mm	0,025" / 0,63mm	
	3/8(90)	0,043"/1,1mm	90SG					30°	1/8" / 3,2mm - 3/16" / 4,7mm	0,020" / 0,50mm	
	3/8(91)	0,050"/1,3mm	91VS	50R	63PM	50R	N1C	30°	1/8" / 3,2mm - 3/16" / 4,7mm	0,025" / 0,63mm	
	3/8(91)	0,050"/1,3mm	91VS	50RG	63PM1	50RG	N1C-BL	30°	1/8" / 3,2mm - 3/16" / 4,7mm	0,025" / 0,63mm	
	0,404"	0,050"/1,3mm	91R					5°	1/8" / 3,2mm - 3/16" / 4,7mm	0,025" / 0,63mm	
	0,404"	0,058"/1,5mm	58L					25°	3/16" / 4,7mm	0,025" / 0,63mm	
	0,404"	0,063"/1,6mm	59L					25°	3/16" / 4,7mm	0,025" / 0,63mm	
	0,404"	0,058"/1,5mm	26P	58B	46RSF	58B	B2EP	35°	3/16" / 4,7mm	0,030" / 0,76mm	
	0,404"	0,063"/1,6mm	27P	63B	46RSF	63B	B3EP	35°	3/16" / 4,7mm	0,030" / 0,76mm	
	0,404"	0,063"/1,6mm	59AC	46RM	46RSF	46RM	B3S	35°	3/16" / 4,7mm	0,030" / 0,76mm	
	0,404"	0,063"/1,6mm	27R	46RMX	46RMX	46RMX	B3RM10	10°-15°	3/16" / 4,7mm	0,030" / 0,76mm	
	0,404"	0,063"/1,6mm	16H	46RMH	46RMH	46RMH	H1C	35°	3/16" / 4,7mm	0,050" / 1,27mm	
	0,404"	0,080"/2,0mm	18H	49RMH	49RMH	49RMH	B5M	35°	3/16" / 4,7mm	0,050" / 1,27mm	
	3/4"	0,122"/3,1mm	11H					35°	1/4" / 6mm	0,070" / 1,77mm	





# EG-Konformitätserklärung EC Declaration of Conformity



Wir, die **Westfalia Werkzeugcompany, Werkzeugstraße 1, D-58093 Hagen**,  
*We, the Westfalia Werkzeugcompany, Werkzeugstraße 1, D-58093 Hagen,*

erklären in alleiniger Verantwortung, dass das Produkt  
*declare by our own responsibility that the product*

**Sägekettenschärfgerät**  
**Saw Chain Sharpener**  
**Artikel Nr. 80 13 01**  
**Article No. 80 13 01**

den wesentlichen Schutzanforderungen genügt, die in den Europäischen Richtlinien und deren Änderungen festgelegt sind.  
*is according to the basic requirements, which are defined in the European Directives and their amendments.*

**2011/65/EU Beschränkung der Verwendung bestimmter gefährlicher Stoffe in Elektro- und Elektronikgeräten (RoHS)**  
**2011/65/EU Restriction of the Use of certain hazardous Substances in electrical and electronic Equipment (RoHS)**

**2014/30/EU Elektromagnetische Verträglichkeit (EMV)**  
**2014/30/EU Electromagnetic Compatibility (EMC)**  
EN 55014-1:2017+A11, EN 55014-2:1997+AC+A1+A2,  
EN 61000-3-2:2014, EN 61000-3-3:2013

**2006/42/EG Maschinen**  
**2006/42/EC Machinery**  
EN 62841-1:2015+AC, EN 62841-3-10:2015+AC+A11

Die technischen Unterlagen werden bei der QS der Westfalia Werkzeugcompany verwahrt.  
*The technical documentations are on file at the QA department of the Westfalia Werkzeug-company.*

Hagen, den 5. Juni 2023  
*Hagen, 5<sup>th</sup> of June, 2023*

Thomas Klingbeil,  
Qualitätsbeauftragter / QA Representative



## Kundenbetreuung | Customer Services



### Deutschland

Westfalia

Werkzeugstraße 1  
D-58093 Hagen

Telefon: (0180) 5 30 31 32

Telefax: (0180) 5 30 31 30

Internet: [www.westfalia.de](http://www.westfalia.de)

### Österreich

Westfalia

Moosham 31  
A-4943 Geinberg OÖ

Telefon: (07723) 4 27 59 54

Telefax: (07723) 4 27 59 23

Internet: [www.westfalia-versand.at](http://www.westfalia-versand.at)

### Schweiz

Westfalia

Wydenhof 3a  
CH-3422 Kirchberg (BE)

Telefon: (034) 4 13 80 00

Telefax: (034) 4 13 80 01

Internet: [www.westfalia-versand.ch](http://www.westfalia-versand.ch)



## Entsorgung | Disposal



### Werter Kunde,

bitte helfen Sie mit, Abfall zu vermeiden.

Sollten Sie sich einmal von diesem Artikel trennen wollen, so bedenken Sie bitte, dass viele seiner Komponenten aus wertvollen Rohstoffen bestehen und wiederverwertet werden können.

Entsorgen Sie ihn daher nicht in die Mülltonne, sondern führen Sie ihn bitte Ihrer Sammelstelle für Elektroaltgeräte zu.

### Dear Customer,

Please help avoid waste materials.

If you at some point intend to dispose of this article, then please keep in mind that many of its components consist of valuable materials, which can be recycled.

Please do not discharge it in the rubbish bin, but check with your local council for recycling facilities in your area.

