Westfalia®



Originalanleitung

Kettenzug

1 Tonne

Artikel Nr. 10 85 63



Original Instructions

Chain Hoist

1 Ton

Article No. 10 85 63

CE



Sehr geehrte Damen und Herren

Bitte machen Sie sich vor der Inbetriebnahme mit dem Gerät vertraut und bewahren Sie diese Bedienungsanleitung gut auf.

Diese Bedienungsanleitung enthält wichtige Hinweise zur Inbetriebnahme und Handhabung. Legen Sie die Anleitung dem Produkt bei, wenn Sie es an Dritte weitergeben!

Bitte beachten Sie unbedingt die Sicherheitshinweise!

Diese sollen Ihnen den sachgemäßen Umgang erleichtern und Ihnen helfen, Missverständnissen und Schäden vorzubeugen.



Dear Customers

Before first use please familiarize yourself with the proper usage of the device. Keep these operating instructions for future reference.

This operating instruction contains important details for handling the device. Please pass it on along with the unit if it is handed over to a third party!

Please read the safety instructions most carefully!

These instructions will make it easier for you to handle the device appropriately and help prevent misunderstandings and possible damage.



Übersicht | Overview



1a	Traghaken	Carry Hook
1b	Lasthaken	Lifting Hook
2	Hakensicherung	Hook Latch
3	Kettenzuggehäuse	Chain Hoist Housing
4	Handkette	Hand Chain
5	Lastkette	Load Chain

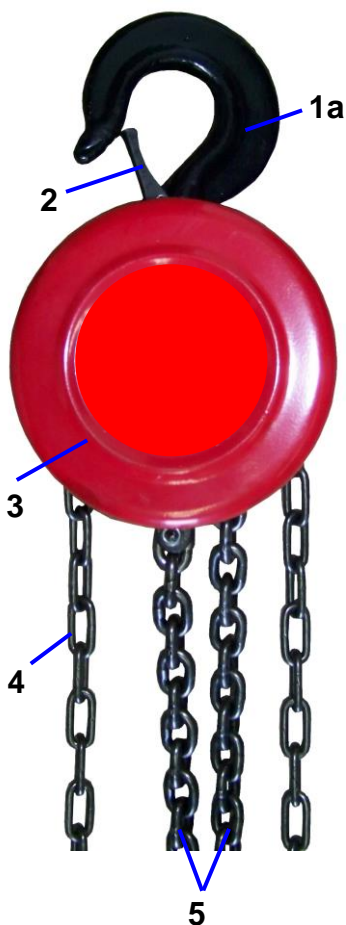



Inhaltsverzeichnis

Sicherheitshinweise.....	Seite 2
Bestimmungsgemäße Verwendung	Seite 6
Sichtprüfung – Bremsfunktion –	Seite 6
Benutzung	Seite 6
Reinigung/Lagerung	Seite 8
Inspektion/Wartung	Seite 9
Inspektions- und Wartungsintervalle	Seite 12
Explosionszeichnung.....	Seite 13
Teileliste	Seite 14
Technische Daten	Seite 15



Table of Contents

Safety Notes	Page 17
Intended Use	Page 20
Visual Inspection – Load Brake –.....	Page 21
Using	Page 21
Cleaning/Storing	Page 23
Inspection/Maintenance	Page 24
Inspection and Maintenance Intervals.....	Page 27
Explode Diagram	Page 28
Part List	Page 29
Technical Data	Page 30



Sicherheitshinweise



Beachten Sie bitte zur Vermeidung von Fehlfunktionen, Schäden und gesundheitlichen Beeinträchtigungen folgende Hinweise:

- Diese Bedienungsanleitung gehört zu diesem Produkt. Sie enthält wichtige Hinweise zur Inbetriebnahme und Handhabung. Bitte legen Sie die Bedienungsanleitung dem Produkt bei, wenn Sie es an Dritte weitergeben!
 - Lesen Sie die Bedienungsanleitung vollständig und stellen Sie sicher, dass Sie die Anleitung verstanden haben, bevor Sie den Kettenzug benutzen. Durch unsachgemäßen Gebrauch können Lasten abstürzen. Eine falsche Benutzung des Kettenzuges kann zu schweren oder tödlichen Verletzungen führen!
 - Lassen Sie Verpackungsmaterial nicht achtlos herumliegen. Plastiktüten etc. können zu einem gefährlichen Spielzeug für Kinder werden.
 - Der Kettenzug ist dazu bestimmt im normalen Arbeitsumfeld, Lasten mit Handbetrieb zu heben, zu senken oder zu halten. Er dient auf keinen Fall zum Transport von Personen. Bei Verwendung mit einem Fahrwerk ist auch eine Horizontalbewegung des Kettenzuges möglich. Beachten Sie unbedingt auch die Sicherheitshinweise für das Fahrwerk. Ziehen Sie beim Transport der Last nicht an der Handkette.
 - Kettenzüge sollten nur von entsprechend ausgebildeten Personen betrieben werden.
 - Tragen Sie bei der Arbeit mit dem Kettenzug immer einen Schutzhelm, Arbeitshandschuhe und Schutzstiefel. Binden Sie lange Haar fest. Tragen Sie keine weite Kleidung oder Schmuck. Es besteht Verletzungsgefahr z. B. durch Aufwickeln.
-
- Arbeiten Sie mit dem Kettenzug nicht in explosionsgefährdeter Umgebung, in der sich brennbare Flüssigkeiten, Gase oder Stäube befinden. Benutzen Sie den Kettenzug nicht an Verzinkungs- oder Säurebädern, Schmelzöfen, etc. oder zum Transportieren von gefährlichen Gütern, wie feuerflüssige Massen, ätzende Stoffe, Laugen etc. Tauchen Sie die Lastkette oder den Kettenzug nicht in Flüssigkeiten jeglicher Art ein.
 - Halten Sie die Kette geschmiert und frei von Verschmutzungen.
 - Um Funkenbildung zu vermeiden, sollte weder die Handkette noch die Lastkette auf dem Boden oder an anderen Gegenständen auf- bzw. anschlagen.
 - Überschreiten Sie niemals die angegebene Belastungsgrenze des Kettenzuges (siehe Technische Daten). Es ist verboten Lasten, die weniger als 10% der Tragfähigkeit betragen, zu heben.



Sicherheitshinweise

- Vor jeder Benutzung unterziehen Sie den Kettenzug einer visuellen Prüfung. Überprüfen Sie vor jeder Benutzung die Bremsfunktion!
- Der Kettenzug ist für Umgebungstemperaturen zwischen -10°C und $+40^{\circ}\text{C}$ ausgelegt. Bei Temperaturen unter 0°C überprüfen Sie erst die Bremsfunktion auf Vereisung.
- Stellen Sie sicher, dass die Aufhänge- und Befestigungspunkte für die zu hebende Last geeignet sind. Wählen Sie die Anschlagpunkte so, dass die Last sicher aufgenommen werden kann.
- Benutzen Sie den Kettenzug nicht, wenn die Ketten verdreht, verknotet, verbogen, verformt, korrodiert oder auf einer anderen Weise beschädigt sind. Benutzen Sie den Kettenzug nicht, wenn einer der Haken gestreckt, deformiert oder beschädigt ist. Benutzen Sie die Haken nicht, wenn die Hakensicherung (2) fehlt.
- Verwenden Sie niemals unzulässige Verbindungen wie Draht oder Schrauben.
- Stellen Sie sicher, dass der Neigungswinkel beim Heben nicht über 60° beträgt. Dies gilt insbesondere bei Asymmetrie der Last.

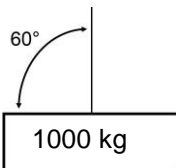

- Setzen Sie die Lastkette niemals als Schlinge ein. Hängen Sie die Last nicht an die Hakenspitze. Vermeiden Sie einen Schrägzug (seitliche Belastung auf das Gehäuse).

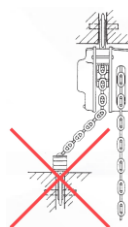

- Hängen Sie die Last nicht unmittelbar an die Hakenspitze. Führen Sie die Handkette und die Lastkette so, dass keine schleifende und/oder reibende Berührung mit fremden Anlagen- bzw. Bauteilen besteht. Ziehen oder Heben Sie die Last niemals über scharfe Gegenstände und Kanten. Erschüttern oder schwenken Sie niemals die gehobene Last.

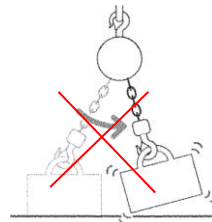



Sicherheitshinweise

- Drehen Sie die Last nicht, wenn Sie gehoben wurde.
- Schleifen Sie die Last nicht über den Boden. Die Last muss in der Luft hängen.
- Stellen Sie sicher, dass sich der Kettenzug unter Last frei ausrichten kann, da sonst Zusatzbelastungen auftreten können. Der Lasthaken muss sich beim Heben in einer lotrechten Geraden über dem Schwerpunkt (S) der Last befinden, um ein Pendeln der Last beim Heben zu vermeiden.
- Nehmen Sie den Kettenzug nur in Betrieb, wenn die Last gegen Ablösen und Verrutschen gesichert ist.
- Verwenden Sie nur Menschenkraft, um die Last zu heben.
- Ziehen Sie nicht mit mehreren Personen an der Handkette.
- Benutzen Sie nie mehr als einen Kettenzug, um eine Last zu heben.
- Lassen Sie die gehobene Last nicht unbeaufsichtigt.
- Benutzen Sie den Kettenzug niemals, um Personen hochzuheben.
- Heben Sie keine Lasten über Personen hinweg. Stehen Sie niemals unter der Last.
- Wenn eine Last angehoben wird, stellen Sie sicher, dass sich keine Personen unter der Last befinden oder arbeiten. Halten Sie Unbefugte außer Reichweite.
- Achten Sie beim Einhängen des Kettenzuges darauf, sich nicht durch das Gerät selbst, durch die Ketten oder durch die Last zu verletzen. Seien Sie vorsichtig beim Anschlagen (Befestigen) der Last und beim Schließen der Hakensicherung. Es besteht Verletzungsgefahr!
- Verwenden Sie den Kettenzug nicht als Spielgerät (Schaukel).
- Benutzen Sie den Kettenzug nicht als Erdleitung bei Schweißarbeiten. Führen Sie nach dem Heben der Last keine Schleif-, Schweiß- oder Trennarbeiten an der hängenden Last durch. Schweißarbeiten dürfen nicht in der Nähe der Ketten durchgeführt werden, da Schweißperlen an den Ketten anhaften können.
- Wenn Sie die Kette nicht bewegen können, hören Sie sofort auf und überprüfen Sie den Kettenzug auf Beschädigungen.
- Hängen Sie keine zusätzliche Last an den angehobenen Gegenstand.
- Lassen Sie den Kettenzug nicht fallen. Setzen Sie den Kettenzug immer vorsichtig ab.
- Stellen Sie sicher, dass der Kettenzug regelmäßig durch eine sachkundige Person überprüft wurde.

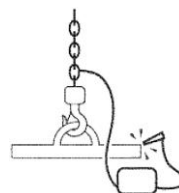
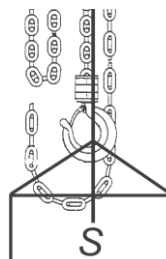



Sicherheitshinweise

- Benutzen Sie das Kettenendstück (Teil-Nr. 24 siehe Explosionszeichnung auf Seite 13) nicht als Hubbegrenzung.
- Eigenmächtige Umbauten und Veränderungen an dem Kettenzug sind aus Sicherheitsgründen verboten. Führen Sie keine Oberflächebehandlung (Feuerverzinkung etc.) durch.
- Reparieren oder verändern Sie niemals einen Haken oder die Ketten (z. B. durch Schweißen, Biegen, Brennen etc.). Tauschen Sie ein beschädigtes Teil immer aus. Verwenden Sie nur Original-Zubehör.
- Zerlegen Sie das Gerät nicht und unternehmen Sie keine Reparaturversuche. Das Gerät enthält keine durch Sie zu reparierenden Teile. Wenden Sie sich bei Problemen an unseren Kundenservice.



Benutzung

Bestimmungsgemäße Verwendung

- Der Kettenzug ist dazu bestimmt, Lasten mit Handbetrieb zu heben, zu senken oder zu halten. Er dient auf keinen Fall zum Transport von Personen.
- Zur bestimmungsgemäßen Verwendung gehört auch das Einhalten der Anleitung. Jede darüber hinausgehende Verwendung (andere Medien, Gewaltanwendung) oder eigenmächtige Veränderung (Umbau, kein Original-Zubehör) können Gefahren auslösen und gelten als nicht bestimmungsgemäß. Für Schäden, die aus nicht bestimmungsgemäßer Verwendung resultieren, haftet der Betreiber.

Sichtprüfung – Bremsfunktion –

Packen Sie den Kettenzug aus und überprüfen Sie alle Teile auf Transportschäden. Benutzen Sie den Kettenzug nicht, wenn Schäden vorliegen.

Überprüfen Sie die Bremsfunktion, indem Sie eine Last über eine kurze Distanz (ca. 20 – 30 cm) heben und wieder absenken. Wenn Sie die Handkette loslassen, muss die Last in jeder beliebigen Position gehalten werden und darf nicht nachlaufen.

Benutzen Sie den Kettenzug nicht, wenn die Bremse nicht funktioniert!

Benutzung

Stellen Sie sicher, dass die Baukonstruktion, auf der der Kettenzug befestigt wird, ausreichende Tragkraft besitzt.

Beachten Sie, dass das Mindestgewicht 100 kg betragen muss.

Befestigen Sie die Last ausschließlich mit Anschlagseilen oder Anschlagketten, die auf die Last abgestimmt sind.

Beim Anschlagen (Befestigen) der Last achten Sie darauf, dass die Last entlang der Hakenachse verläuft und dass die Lastaufhängung 60° oder weniger zu beiden Seiten der Hakenachse beträgt.

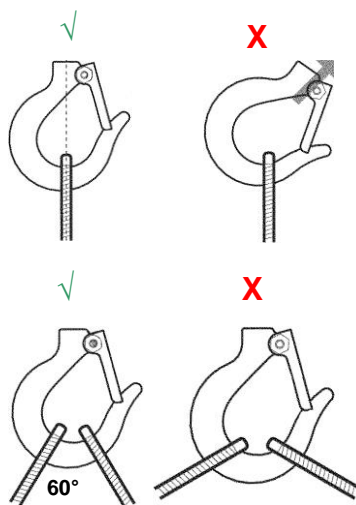



Benutzung

1. Ziehen Sie die Handkette (4) im Uhrzeigersinn, um die Last zu heben. Ziehen Sie immer mit gleichmäßiger Bewegung und zerran Sie nicht an der Handkette. Beim Heben muss ein regelmäßiges Klickgeräusch zu hören sein und der Hebevorgang muss leichtläufig ablaufen.
2. Ziehen Sie die Handkette gegen den Uhrzeigersinn, um die Last langsam zu senken. Beim Senken der Last darf kein Geräusch zu hören sein. Es darf keine schwere Zugkraft auftreten.

Wenn Sie die Handkette loslassen, bleibt die Last in der jeweiligen Position stehen.

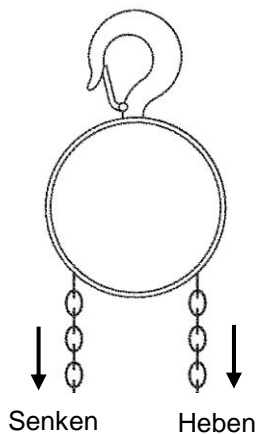



Reinigung/Lagerung

Reinigung

- Reinigen Sie den Kettenzug mit einem Tuch/Lappen.
- Tauchen Sie den Kettenzug nicht in Flüssigkeiten.
- Um Funkenbildung und somit Zündgefahr in explosionsgefährdeten Räumen zu vermeiden, schützen Sie den Kettenzug immer vor Korrosion. Funkenbildung und erhöhte Zündgefahr besteht beim Auftreffen verschiedener Werkstoffe aufeinander, wie nicht korrosionsbeständiger Stahl oder Gusseisen auf Aluminium, Magnesium oder entsprechende Legierungen. Erhöhte Zündgefahr besteht, wenn Rost – auch Flugrost – auf den Werkstoffen vorhanden ist. Um Rost zu vermeiden, überziehen Sie die Haken und die Ketten nach jeder gründlichen Reinigung mit einem feinen Ölfilm. Achten Sie darauf, dass auch die Handradabdeckung (1), die Bremsscheibe (6), der Lagerlaufring (7) und der Sperrzahlstift (8) leicht gefettet sind.
- Verwenden Sie kein Öl (Fett, Rostschutzöl etc.) an Stellen, die sich in der Nähe von Feuer und Funken befinden. Dies könnte dazu führen, dass sich das Öl entflammt.
- Halten Sie die Friktionsscheibe (Teil Nr. 5, siehe Explosionszeichnung auf Seite 13) immer frei von Öl, Fett, Wasser und Schmutz, um ein Verkleben zu vermeiden. Die Friktionsscheibe muss immer trocken und sauber sein!

Lagerung

- Lagern Sie den Kettenzug vorzugsweise im Innenbereich an einem trockenen und vor Staub, Schmutz und extremen Temperaturen geschützten Ort. Sollte der Kettenzug draußen aufbewahrt werden, decken Sie den Kettenzug ab, damit er nicht Witterungseinflüssen ausgesetzt ist.
- Vor jeder Lagerung ziehen Sie die Handkette um ca. 10 cm an, um den Lasthaken herunterzulassen und um sicherzustellen, dass die Bremse gelöst ist. Achtung: Da bei Temperaturen unter 0°C die Bremsscheibe vereisen kann, lagern Sie den Kettenzug immer mit geschlossener Bremse. Drehen Sie hierzu die Handkette bei gleichzeitigem Festhalten der Lastkette im Uhrzeigersinn.



Inspektion/Wartung

Inspektion

Die gewissenhafte Durchführung von täglichen und monatlichen Kontrollen ist Voraussetzung für die Betriebssicherheit und den guten Dauerbetrieb des Kettenzuges. Die Kontrollen unterscheiden sich in:

- tägliche Kontrollen bzw. Kontrollen vor jeder Benutzung und
- regelmäßige/häufige Kontrollen.

Die Häufigkeit der Kontrollen ist abhängig davon, wie intensiv das Gerät benutzt wird und von den gehobenen Lasten.

Vom normalen Betrieb spricht man, wenn willkürlich verteilte Lasten weniger als 65 % der maximal zulässigen Tragfähigkeit betragen.

Vom anspruchsvollen Betrieb spricht man, wenn ausschließlich Lasten bis zur maximalen Tragfähigkeit gehoben werden.

Extrem anspruchsvoller Betrieb liegt vor, wenn der Kettenzug im normalen oder im anspruchsvollen Betrieb bei anormalen Betriebsverhältnissen benutzt wird (extreme Witterungsverhältnisse, Säurebäder, Schmelzöfen, explosionsgefährdete Umgebungen etc).

Führen Sie tägliche Kontrollen durch Inaugenscheinnahme an dem Traghaken, dem Lasthaken, der Handkette, der Lastkette und der Hakensicherung durch.

- Die Haken dürfen keine Verformungen oder Beschädigungen aufweisen,
- das Halsstück der Haken muss sich leicht drehen/bewegen lassen,
- die Hakensicherungen müssen sich leicht öffnen und schließen lassen und dürfen keine Beschädigungen aufweisen,
- die Handkette und die Lastkette dürfen keine Verformungen, Beschädigungen, Knicke aufweisen,
- es darf sich kein Rost oder Schmutz auf den Ketten befinden,
- die Ketten müssen geölt sein.





Inspektion/Wartung

- Die Abmessungen für die Haken im Neuzustand betragen:

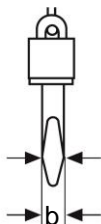
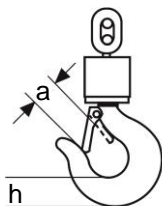

Traghaken

Maulöffnung (a) = 22 mm
Hakenbreite (h) = 24 mm
Hakenstärke (b) = 18 mm

Lasthaken

Maulöffnung (a) = 22 mm
Hakenbreite (h) = 24 mm
Hakenstärke (b) = 18 mm

- Vergleichen Sie die Maulöffnung und die Hakenbreite sowie die Hakenstärke des Trag- und Lasthakens mit den entsprechenden Abmessungen zur Zeit des Kaufes und achten Sie darauf, dass die Abmessungen die Grenzwerte (siehe Technische Daten ab Seite 15) nicht über- bzw. unterschreiten. Messen Sie mit einer Schieblehre nach.
- Sollte die Handkette rutschen, kann es daran liegen, dass Ausdehnung oder Abrieb an der Kette vorliegt. Überprüfen Sie die Maße der einzelnen Kettenglieder.
- Lassen Sie mindestens einmal jährlich den Kettenzug durch eine befähigte Person warten und inspizieren. Eine befähigte Person ist jemand, der durch seine Berufsausbildung, Berufserfahrung oder berufliche Tätigkeiten über die erforderlichen Fachkenntnisse verfügt. Reparaturen dürfen nur von autorisierten Fachwerkstätten durchgeführt werden.
- Bei anspruchsvollem Betrieb sollte die Inspektion in kürzeren Abständen erfolgen. Beachten Sie hierzu auch die Inspektionsintervalle auf Seite 12.
- Nach Reparaturen oder Wartung prüfen Sie den Kettenzug regelmäßig mit und ohne Belastung, und halten Sie die Last an verschiedenen Höhen, um zu testen, ob die Last korrekt gehalten wird. Sollte sich die Last bewegen oder verrutschen, so muss der Kettenzug repariert bzw. stillgelegt werden. Achten Sie auf außergewöhnliche Geräusche, die eventuelle Probleme ankündigen.
- Warten oder reparieren Sie den Kettenzug niemals während der Beladung.
- Benutzen Sie den Kettenzug nicht weiter, wenn folgende Mängel am Gerät und den Ketten auftreten: Bruch, Verformung, Schnitte, Kerben, Rillen, Anrisse, starke Korrosion, Erwärmung über den zulässigen Bereich, Schweißperlen etc.

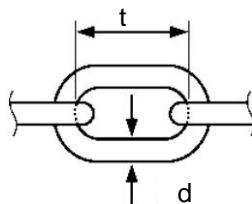



Inspektion/Wartung

- Bei Reparaturen dürfen nur Original-Ersatzteile verwendet werden.
- Ersetzen Sie bzw. lassen Sie die Lastkette ersetzen, wenn die Teillänge (TL) der Lastkette um mehr als 3% Dehnung aufweist.
- Ersetzen Sie die Lastkette, wenn der Durchmesser (d) der Kettenglieder 10% Verschleiß aufweist.

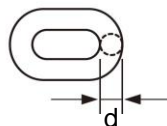
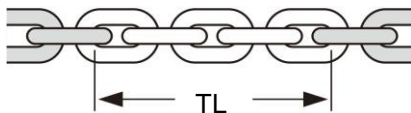

Bei einer Tragfähigkeit von 1 Tonne

Teillänge (TL) für 5 Kettenglieder

Normalwert = 90 mm

Grenzwert = 92,7 mm

Nominalwert für 1 Kettenglied = 18 mm

Grenzwert für 1 Kettenglied = 18,5 mm

Kettendurchmesser (d)

Normalwert = 6 mm

Grenzwert = 5,7 mm

- Ersetzen Sie bzw. lassen Sie den Trag- und/oder den Lasthaken ersetzen, wenn dieser eine Aufweitung des Hakenmauls (a), größer als 10% oder eine Veränderung der Hakenbreite (h) größer als 5% aufweist.
- Ersetzen Sie den Haken, wenn der Verschleiß an der Hakenstärke (b) größer 5% ist.
- Ersetzen Sie den Haken, wenn der sichere Sitz der Hakensicherung nicht mehr gewährleistet ist oder wenn die Hakensicherung komplett fehlt.
- Messen Sie die Teillänge (TL) und den Durchmesser der Kettenglieder (d) mit einem Messschieber nach.

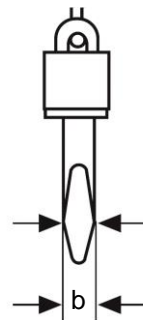
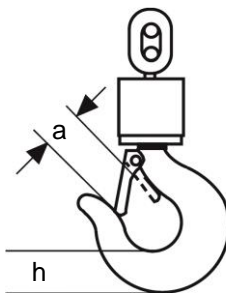



Inspektions- und Wartungsintervalle

Inspektions- und Wartungsintervalle

Prüfung der Bremsfunktion	Vor jeder Benutzung
Lastkette schmieren	monatlich
Prüfung der Lastkette	Alle 3 Monate
Sichtprüfung der Bremsscheibe, der Lagerlaufrings und des Sperrzahnstiftes	Alle 3 Monate
Prüfung der Schrauben und Bolzenverbindungen	Alle 6 Monate
Prüfung des Lasthakens und des Traghakens	Alle 6 Monate
Kompletten Kettenzug schmieren	Alle 6 Monate
Prüfung der Antriebswelle und des Abdeckblechs inkl. Schmierung aller Teile	Einmal jährlich

Bei anspruchsvollem bzw. extrem anspruchsvollem Betrieb verkürzen Sie die Wartungsintervalle. Dies gilt insbesondere bei anormalen Betriebsverhältnissen oder wenn der Kettenzug an Orten mit hohem Salzgehalt in der Luft oder vorzugsweise im Außenbereich betrieben wird.

Entsorgung

Für die Entsorgung des Kettenzuges muss er demontiert werden, damit das Gerät nicht wiederverwendet werden kann.



Explosionszeichnung

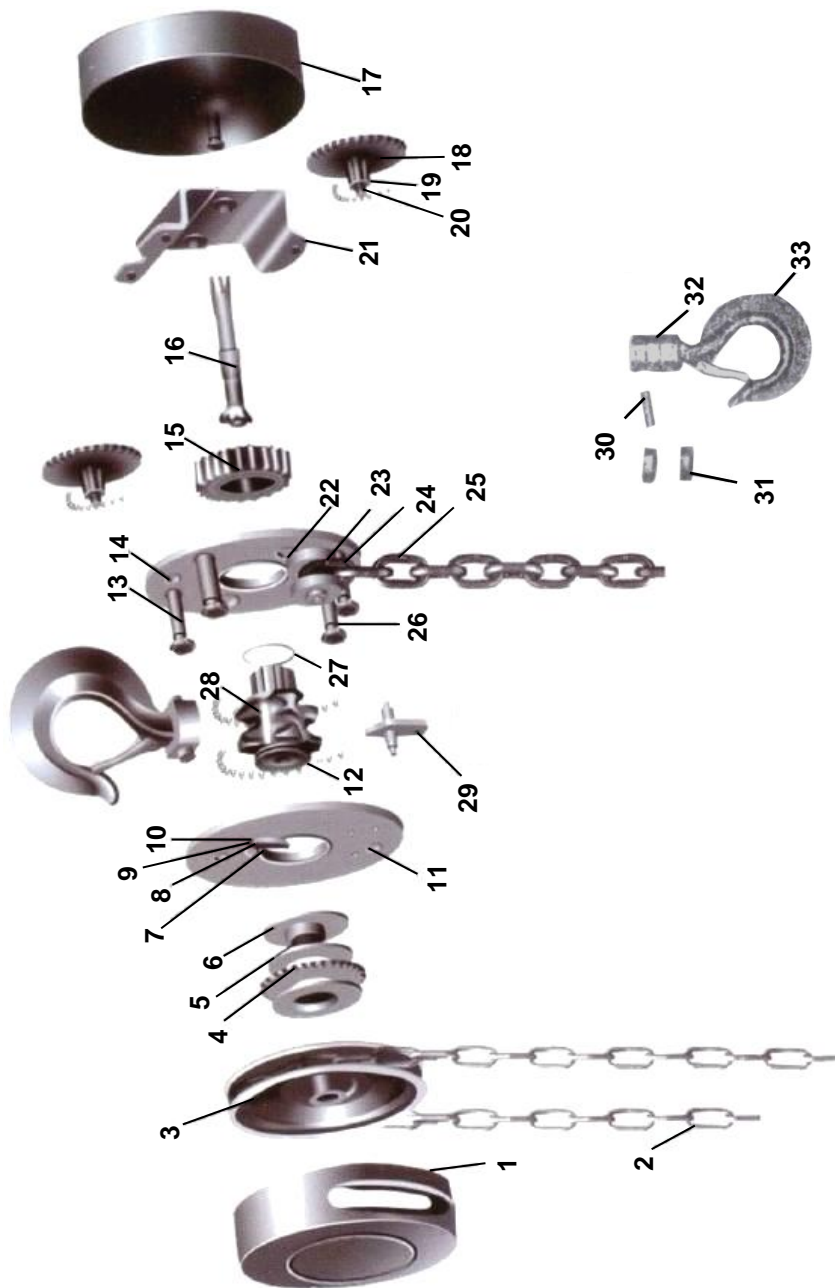



Teileliste

1	Handradabdeckung	18	Zahnrad
2	Handkette	19	Ritzelwelle
3	Handrad	20	Laufrolle
4	Rasterscheibe	21	Winkelblech
5	Friktionsschreibe	22	Stahlhülse
6	Bremsscheibe	23	Umlenkrolle
7	Lagerlaufring	24	Kettenendstück
8	Sperrzahnstift	25	Lastkette
9	Sperrzahn	26	Anker A
10	Sperrzahnfeder	27	Sicherungsring
11	Trägerscheibe links	28	Kettenrad
12	Laufrolle	29	Abstreifer
13	Anker B	30	Kettenstift
14	Trägerscheibe rechts	31	Ring
15	Zahnrad	32	Hakenblock
16	Antriebswelle	33	Haken
17	Abdeckblech		



Technische Daten

Technische Daten		
Tragfähigkeit		1 Tonne
Normhubhöhe (Hebehöhe)		2,5 m
Probelast (Minimale zu hebende Last)		100 kg
Kettenzug bei Vollbelastung		330 N
Kettenstränge		1
Abmessungen in mm	A	140
	B	130
	C	22
	D	320
Hakenöffnung in mm		
Mindestabstand der Haken		
Nettogewicht		5 kg
Bruttogewicht mit Ketten		9 kg
Lastkettendurchmesser		6 mm
Lastkettenabmessung d x t		6 x 18 mm
Güteklasse der Kettenglieder		T8
Abhaspelung der Handkette je 1 m Hub		71 m
Hub je 1m Abhaspelung der Handkette		14 mm
Kraftaufwand (Hubkraft) für max. Tragfähigkeit		32 daN
Gewicht bei Normalhub		20 kg
Umgebungstemperaturen		-10° bis +40°
Verpackungsabmessung		23 x 17 x 13 cm



Technische Daten

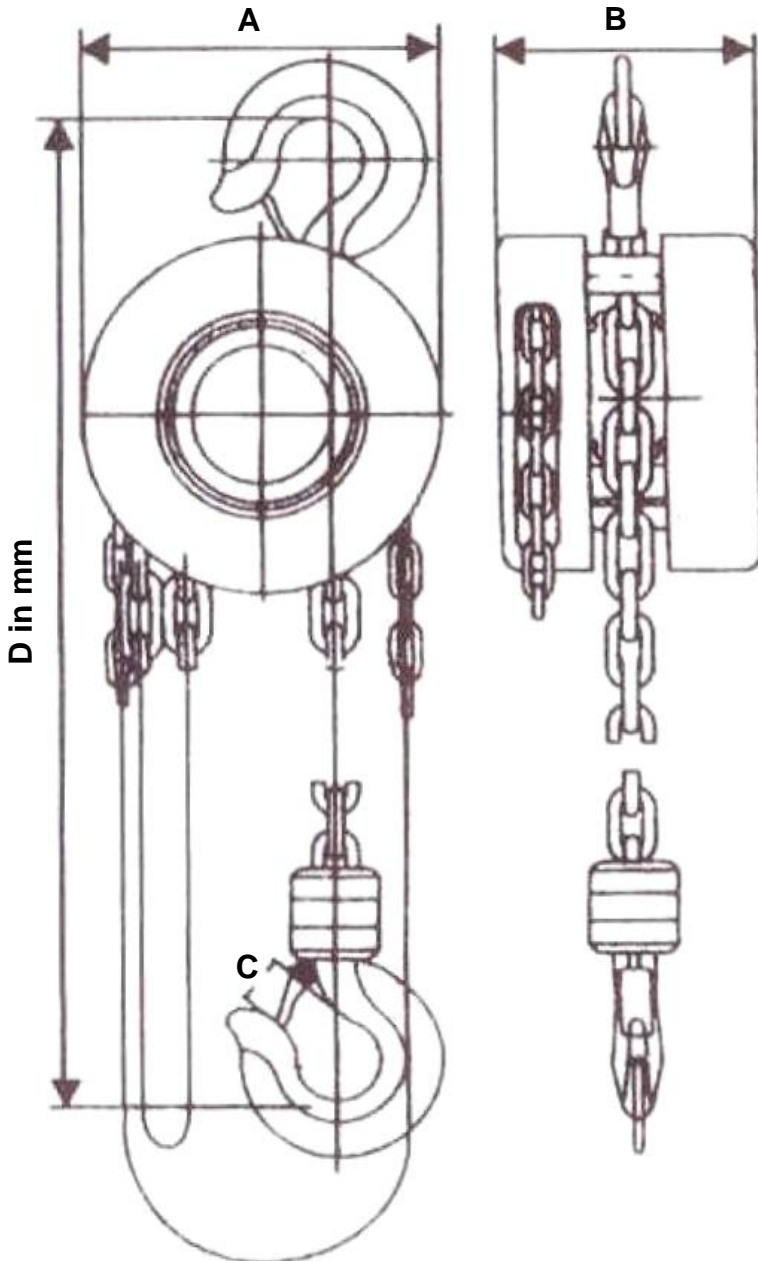





Safety Notes



Please note the following safety notes to avoid malfunctions, damage or physical injury:

- This manual belongs to the product. It contains important notes on operating the unit. Please pass it on along with the unit if it is handed over to a third party!
- Read the manual fully and make sure you have understood the manual prior to use the chain hoist. Due to improper use the load can fall down. Death or injury can occur from improper use of the chain hoist!
- Do not leave packaging material carelessly lying around. Plastic bags may become a deadly toy for children.
- The chain hoist is intended to be used in normal working area for lifting, lowering and holding loads by manpower. The chain hoist is not intended for lifting persons. When combining with a trolley, the chain hoist is also capable for horizontal transport of loads. Please also mind the safety instructions of the trolley before using. While transporting the load do not pull the hand chain.
- Only qualified personnel should operate chain hoists.
- Always wear safety helmet, protective gloves and protective boots when working with the chain hoist. Tie up long hair. Do not wear loose clothing or jewellery. There is risk of injury by pulling in.   
- Do not work with the unit in areas where explosion hazard is present on account of flammable liquids, gases or dusts. Do not use the chain hoist in galvanizing baths or acid baths, furnaces etc. Do not use the hoist for transporting dangerous loads such as hot-dip components, acid substances, lyes etc. Do not immerse the load chain or the whole chain hoist in liquids of any kind.
- Keep the chain lubricated and free from dirt.
- In order to avoid sparking neither the hand chain nor the load chain should strike the floor or any other objects.
- Never exceed the rated capacity of the chain hoist (see chapter Technical Data). It is forbidden to lift loads less than 10% of the rated capacity.
- Before each use visually inspect the chain hoist. Prior to use the unit check the brake function!



Safety Notes

- The chain hoist is designed to be operated in ambient temperatures between -10°C and $+40^{\circ}\text{C}$. At ambient temperatures below 0°C the brake should be checked for freezing.
- Make sure the attachment points for the load to be lifted are suitable and can bear the expected forces. The attachment points have to be selected to ensure that the load can be securely lifted.
- Do not use the chain hoist if the load chain is twisted, deformed, cracked, kinked or shows wear and corrosion or is damaged in any other way. Do not use the chain hoist if the hook is widened, deformed or damaged. Do not use the hook if the hook latch (2) is missing.
- Do not use inappropriate attachments such as wires or bolts to connect components.
- Make sure the inclination angle while lifting the load does not exceed 60° . This is especially important when lifting unsymmetrical load.

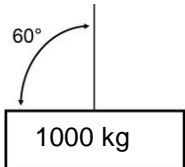

- Do not use the load chain as a sling. Do not attach the load on the tip of the hook. Always avoid side pull (pulling diagonally).
- Do not hook the load directly on the tip of the hook. Make sure the hand chain and the load chain are guided that way to exclude grinding or sliding contact with external constructions or components. Do not lift or pull the load over sharp edged objects or parts. Do not shock or swing the lifted load.
- Do not turn the load while it is lifted.

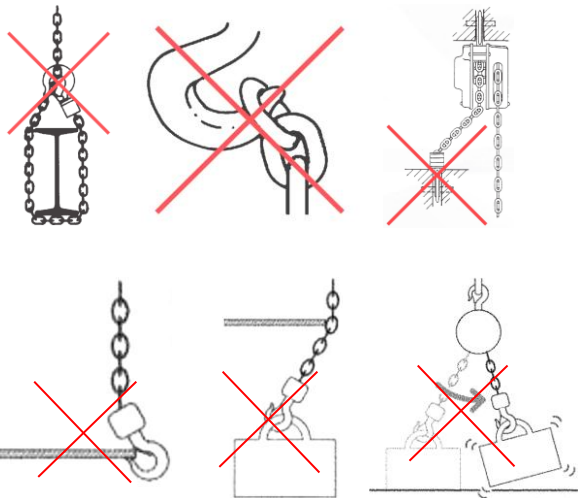



Safety Notes

- Do not drag the load along the ground. Make sure the load is completely in the air.
- Make sure the chain hoist moves freely under load in order to avoid incorrect additional loading. Make sure the load hook during lifting operation is perpendicular to the centre of the load (S) in order to prevent pendulum movements during lifting.
- Only operate the chain hoist when the load is safely secured and protected against slipping and detaching.
- Only use manual force to lift the load.
- Do not pull with other persons on the hand chain to lift the load.
- Do not use more than one chain hoist to lift the load.
- Do not leave the lifted load unattended.
- Do not use the chain hoist to lift people.
- Do not lift the load over people. Do not stay under the lifted load.
- If the load is lifted make sure no persons stay or pass under the suspended load and does not work in this area. Keep bystanders out of reach.
- When suspending the chain hoist make sure not to hurt yourself by the chain hoist itself, the chains or the load. Always be careful while slinging the load and closing the hook latch. There is risk of injury!
- Do not use the chain hoist as a plaything (e.g. swing).
- Do not use the load chain as ground connection during welding. Do not execute grinding, welding or cutting work on the lifted load. To avoid welding beads on the chains do not perform welding work close to the chain hoist.
- If you cannot move the chain furthermore, stop working immediately and check the chain hoist for damage.
- Do not attach further loads on the already lifted load.
- Do not throw the chain hoist down. Always low down the chain hoist carefully.
- Make sure the chain hoist is regularly inspected by a competent person.
- Do not use the end pin (part no. 24 in the explode diagram on page 28) as operational limit device.

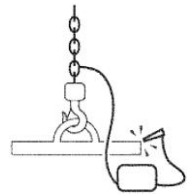
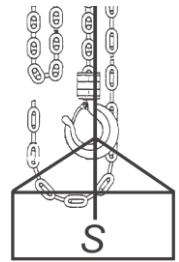



Safety Notes

- For safety reasons modifications and alteration of the chain hoist are prohibited. Do not perform surface treatments (galvanizing etc.).
- Do not try to repair or modify the hooks or the chains (e. g. by welding, bending, burning etc.). Always replace a damaged part. Only use original accessory.
- Do not disassemble the unit or attempt to repair it yourself. It does not contain parts serviceable by you. In the case of questions or problems, turn to our customer support.



Operation

Intended Use

- The chain hoist is designed for lifting, lowering or holding up loads with manual force. The chain hoist is not intended to transport people.
- The intended use also includes an operation following the operating instructions. Any use beyond these parameters (different media, applying force) or any changes (reconstruction, no original accessory) can lead to serious risks and is regarded as use that is contrary to the intended purpose. The operator is liable for any damage caused by improper use.

Visual Inspection – Load Brake –

Unpack the chain hoist and check all parts for damage in transport. Do not use the chain hoist if the unit is damaged.

Check the load brake function by attaching a load and raise over a short distance (20 – 30 cm). Lift and lower the load several times. When releasing the hand chain the load must be safely held in any position and should not slip down.

In case of brake failure do not use the chain hoist!

Using

Make sure the structure for mounting the chain hoist has sufficient strength to carry the chain hoist and the load to be lifted.

Please note that the minimum weight to be lifted is 100 kg.

Only use lashing ropes or attachment chains that are specifically adjusted to the load weight.

When attaching (slinging) the load, make sure the load is seated perpendicular to the centre of the hook and that the load suspension angle is 60° or less on both sides of the axis.

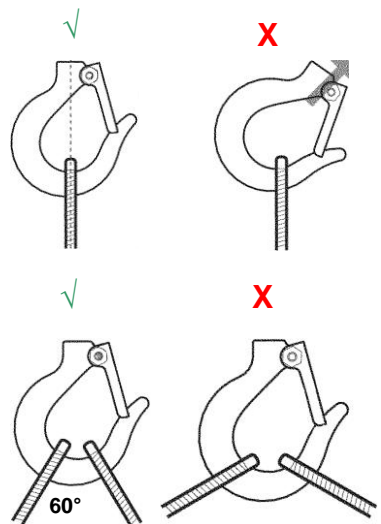



Operation

1. Pull the hand chain (4) clockwise in order to lift the load. Always pull the hand chain uniformly and do not pull the chain jerkily. When lifting the load you must hear regular click sounds and lifting should be smoothly.
2. Pull the hand chain counter clockwise in order to lower the load. When lowering the load no noise should be heard and pulling the chain should be easily.

When releasing the hand chain the load has to stop in the respective position.

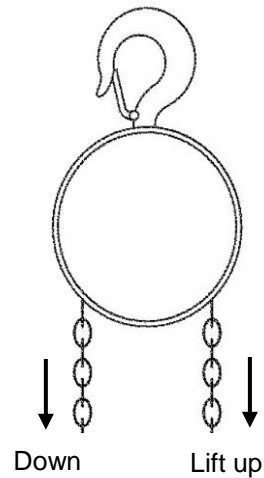



Cleaning/Storing

Cleaning

- Wipe the chain hoist with a cloth/cleaning rag.
- Do not immerse the chain hoist into liquids.
- To avoid spark formation and danger of ignition in explosive atmospheres, protect the chain hoist from corrosion. Sparks and danger of ignition can occur if special material pairings clash together, such as non corrosion-resistant steel or cast iron against aluminium, magnesium or pertinent alloy. This applies if rust – even surface rust – is generated on the surface. To protect the chains from rust, a light oil film should be applied to the chains. The hand wheel cover (1), the brake disc (6), the bearing race (7) and the pawl pin (8) should be lightly lubricated in order to avoid fixed corrosion of the brake.
- Do not use oil (grease, rust preventive oil etc.) in areas near fire or sparks. Otherwise this may result in ignition.
- Keep the friction plate (part no. 5 in the explode diagram on page 28) free from oil, grease, water and dirt in order to avoid sticking of the disc. The friction plate must be clean and dry at all times!

Storing

- Preferably store the chain hoist indoors in a dry place that is protected from dust, dirt and extreme temperatures. If the chain hoist is used extensively outdoors, cover the chain hoist to protect it from adverse weather effects.
- Before storing the unit pull the hand chain up to approx. 10 cm in order to lower the load hook and to ensure that the brake is released. Attention: When storing the chain hoist at ambient temperatures below 0°C, the brake disc can freeze. Always store the chain hoist with the brake in closed position. Turn the hand wheel clockwise and simultaneously hold the load chain firmly in your hand.



Inspection/Maintenance

Inspection

To maintain good continuous and satisfactory operation, a daily and regular inspection procedure must be initiated. The inspection classification is as follows:

- daily inspection resp. inspection before each use
- frequent/periodic inspection

The frequency of the inspections is subject to the intensity of operation and the lifted load.

A normal service is a service that involves operation with randomly distributed loads with less than 65% of the max. load capacity.

A heavy service is a service that involves operation within the max. load capacity.

A severe service is a service that involves normal and heavy service with abnormal operating conditions (adverse weather conditions, acid baths, furnaces, explosive atmospheres etc.)

Carry out daily inspection by visual examination of the following parts:

the carry hook,
the lifting hook,
the hand chain,
the load chain and
the hook latch.

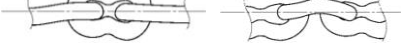
- The hooks should not have deformation or flaws, 
- The neck of the hooks should rotate/move smoothly,
- The hook latches should open and close securely and easily and the latches should not be deformed,
- The hand chain and the load chain should not be deformed, damaged or bent,
- There should be no corrosion or dirt on the chains,
- The chains must be oiled.



Inspection/Maintenance

- The dimensions of the hooks in new condition are:

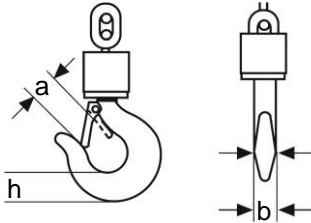

Carry Hook

Throat Opening (a) = 22 mm
Hook Thickness (h) = 24 mm
Hook Width (b) = 18 mm

Load Hook

Throat Opening (a) = 22 mm
Hook Thickness (h) = 24 mm
Hook Width (b) = 18 mm

- Compare the throat opening; the hook thickness and the hook width of the carry and the load hook with the corresponding values when purchase and make sure the values are not higher or lower than the limits (see Technical Data on page 30). Use callipers to measure the values.
- If the hand chain slips down it might be due to elongation or abrasion of the chain. Check the dimensions of all chain links.
- Have the chain hoist inspected at least once a year by a competent person. A competent person is someone, who has professional training, experience and actual operation to provide the necessary expertise for the inspection of material handling equipment. Maintenance and inspection should only be carried out by qualified personnel.
- In adverse operating conditions the inspection periods should be performed in shorter intervals. Please also mind the inspection intervals on page 27.
- After repair work or maintenance check the chain hoist frequently by operating it with and without load. Check if the load stops at various positions and is held securely in position. If the load moves or slips the chain hoist should be taken out of service and must be repaired. Also listen for unusual sounds which may indicate trouble.
- Never repair or maintain the chain hoist while it is loaded.
- Do not use the chain hoist if one of the following defects is found on the unit itself or on the load chain: breaks, deformation, flaws, grooves, cracks, strong corrosion, heating over the admissible temperature allowed, welding beads etc.

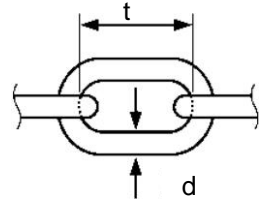



Inspection/Maintenance

- If parts have to be replaced, always use original parts.
- Have the load chain repaired if the length of the load chain has elongated by more than 3%, measured over the pitch length (PL) for 5 links.
- Have the load chain repaired if the diameter of the links (d) shows wear for more than 10%

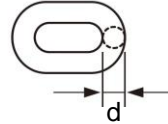
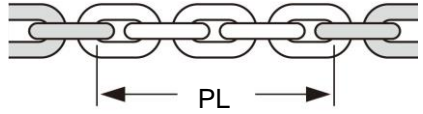

Load Capacity of 1 Ton

Pitch Length (PL) for 5 Links

Normal Value = 90 mm

Limit Value = 92.7 mm

Normal Value for 1 Chain Link = 18 mm

Limit Value for 1 Chain Link = 18.5 mm

Chain Diameter (d)

Normal Value = 6 mm

Limit Value = 5.7 mm

- Have the carry hook or the load hook replaced if the throat opening (a) is widened by more than 10% or if the thickness (h) is widened by more than 5%.
- Have the hooks replaced if wear limit of the hook width (b) exceeds 5%.
- Replace the hooks if the hook latch does not seat properly or if the hook latch is missing completely.
- Use callipers to measure the pitch length (PL) and the diameter of the chain links (d).

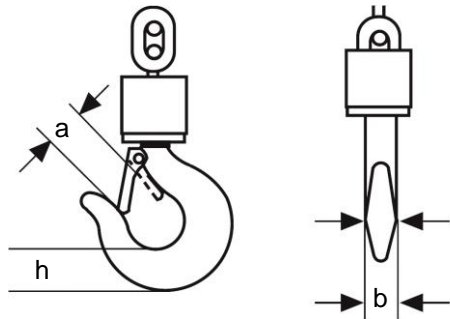



Inspection and Maintenance Intervals

Inspection and Maintenance Intervals

Checking the Brake Function	Before each Use
Lubrication of the Load Chain	Monthly
Checking the Load Chain	Every 3 months
Visual check of the Brake Disc, the Bearing Race and the Pawl Pin	Every 3 months
Inspection of the Screws and Bolt Connections	Every 6 Months
Inspection of the Load Hook and the Carry Hook	Every 6 months
Lubrication of the whole Chain Hoist	Every 6 months
Inspection of the Driving Shaft and the Sheet Cover	Once a year

When using the chain hoist frequently and intensively shorten the maintenance intervals, especially when the chain hoist is used in location with high salt content in the air or the hoist is used mainly outdoors.

Disposal

When disposing off the chain hoist first disassemble to make sure the unit cannot be used furthermore.



Explode Diagram

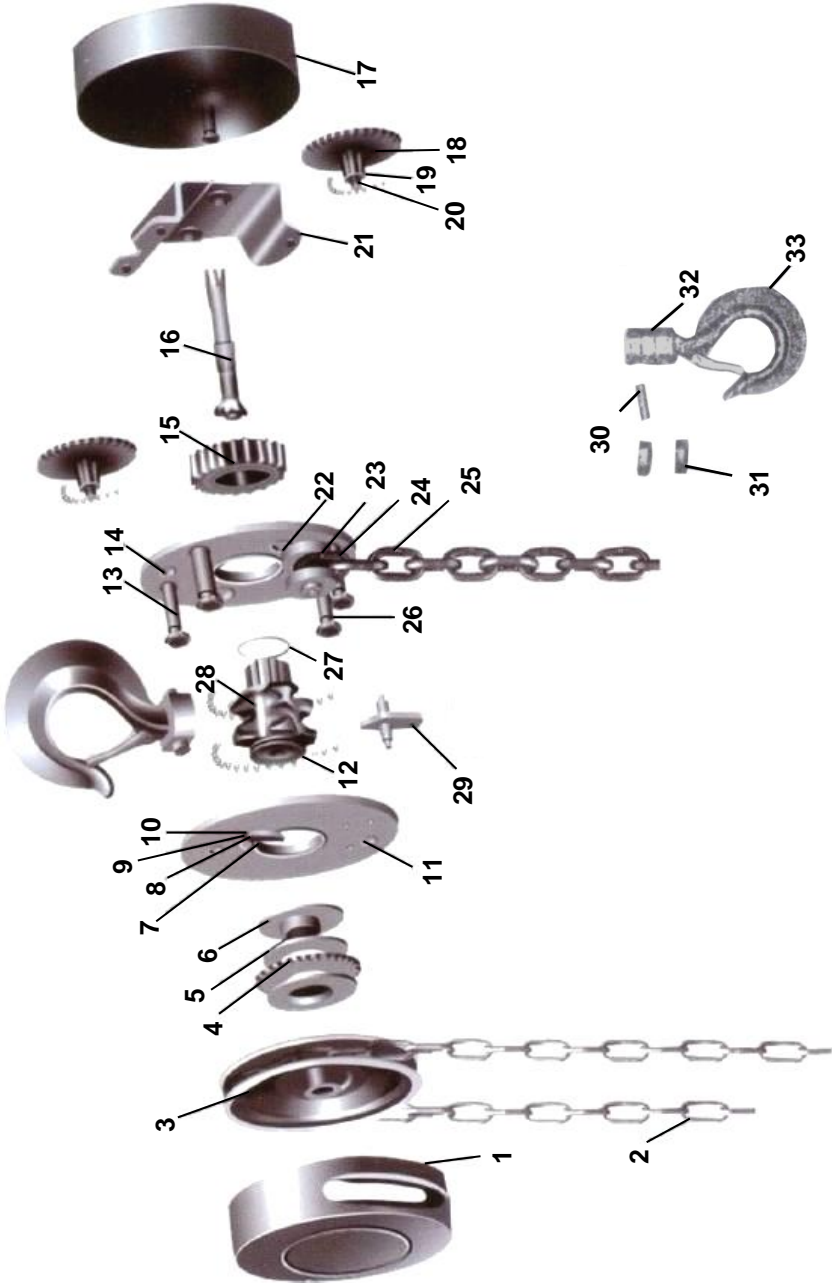



Part List

1	Hand Wheel Cover	18	Disc Gear
2	Hand Chain	19	Pinion Shaft
3	Hand Wheel	20	Roller
4	Ratchet Disc	21	Bent Plate
5	Friction Plate	22	Steel Sheath
6	Brake Disc	23	Guide Roller
7	Bearing Race	24	End Pin
8	Pawl Pin	25	Load Chain
9	Pawl	26	Stay A
10	Pawl Spring	27	Snap Ring
11	Left Side Plate	28	Chain Sprocket
12	Roller	29	Stripper
13	Stay B	30	Chain Pin
14	Right Side Plate	31	Ring
15	Gearwheel	32	Hook Block
16	Driving Shaft	33	Hook
17	Sheet Cover		



Technical Data

Technical Data		
Lifting Capacity		1 Ton
Standard Lifting Height		2.5 m
Trial Load (Minimal Load that can be lifted)		100 kg
Chain Pull for Max. Lifting		330 N
Falls of Chain		1
Dimensions in mm	A	140
	B	130
	C	22
	D	320
Hook Opening in mm		
Headroom		
Net Weight		5 kg
Total Weight with Chains		9 kg
Load Chain Diameter		6 mm
Chain Dimensions d x t		6 x 18 mm
Grade of Chain Links		T8
Hand Chain Overhaul for 1 m Lift		71 m
Lift per 1 m Hand Overhaul		14 mm
Effort (Lifting Force) to lift max. Lifting Capacity		32 daN
Net Weight at Standard Lift		20 kg
Ambient Temperatures		-10°C up to +40°C
Packaging Dimensions		23 x 17 x 13 cm



Technical Data

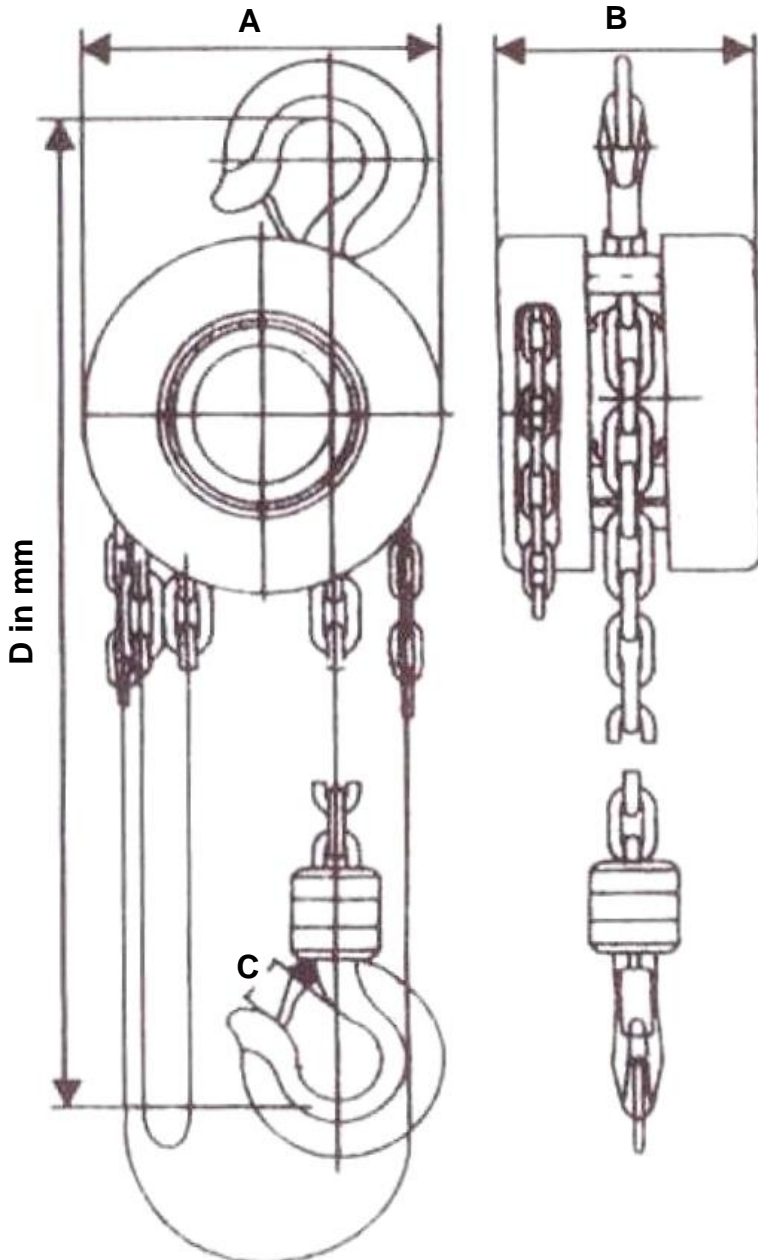



Consignes de sécurité



Veillez respecter les instructions suivantes pour éviter les dysfonctionnements, les dommages et les problèmes de santé:

- Ces instructions d'utilisation appartiennent à ce produit. Ils contiennent des instructions importantes sur la mise en service et la manipulation. Veuillez joindre le manuel d'instructions au produit si vous le transmettez à un tiers!
 - Lisez entièrement les instructions d'utilisation et assurez-vous de bien les comprendre avant d'utiliser le palan à chaîne. Une mauvaise utilisation peut entraîner une perte de charge. Une utilisation incorrecte du palan à chaîne peut entraîner des blessures graves ou la mort!
 - Ne laissez pas les matériaux d'emballage autour avec nonchalants. Sacs en plastique etc. peuvent devenir un jouet dangereux pour les enfants.
 - Le palan à chaîne est conçu pour lever, abaisser ou maintenir les charges manuellement dans l'environnement de travail normal. En aucun cas, il ne devrait être utilisé pour transporter des personnes. S'il est utilisé avec un cadre, un mouvement horizontal du palan à chaîne est également possible. Veuillez également prendre note des consignes de sécurité pour le cadre. Ne tirez pas sur la chaîne manuelle pendant le transport de la charge.
 - Les palans à chaîne ne doivent être utilisés que par des personnes correctement formées.
 - Lorsque vous travaillez avec le palan à chaîne, portez toujours un casque protecteur, des gants de travail et des bottes de protection. Attache les cheveux longs. Ne portez pas de vêtements amples ou de bijoux. Il y a un risque de blessure p. es. de enroulement.
-
- Ne travaillez pas avec le palan à chaîne dans un environnement explosif où l'on trouve des liquides, des gaz ou des poudres inflammables. Ne pas plonger le palan à chaîne dans des bains de galvanisation ou d'acide, et ne pas introduire dans les chaudières, etc. et ne pas utiliser pour le transport de marchandises dangereuses, telles que les mélanges de feu liquide, les matériaux corrosifs, les alcalis, etc. Ne plongez pas le palan à chaîne dans des liquides de quelque nature que ce soit.
 - Maintenez la chaîne lubrifiée et exempte de toute contamination.
 - Pour éviter les étincelles, ni la chaîne manuelle ni la chaîne de charge ne doivent entrer en contact avec le sol ou d'autres objets.
 - Ne jamais dépasser la limite de charge spécifiée sur le palan à chaîne (voir les caractéristiques techniques). Il est interdit de soulever des charges inférieures à 10% de la capacité de charge.
 - Avant chaque utilisation, soumettre le palan à une inspection visuelle. Vérifiez la fonction de freinage avant chaque utilisation!



Consignes de sécurité

- Le palan à chaîne est conçu pour des températures ambiantes comprises entre -10°C et $+40^{\circ}\text{C}$. À des températures inférieures à 0°C , vérifiez d'abord le fonctionnement du frein de blocage pour la glace.
- Assurez-vous que les points de suspension et de fixation conviennent à la charge à soulever. Sélectionnez les points d'attache afin que la charge puisse être collectée en toute sécurité.
- N'utilisez pas le palan à chaîne si les chaînes sont tordues, nouées, pliées, déformées, corrodées ou endommagées. N'utilisez pas le palan à chaîne si l'un des crochets est tendu, déformé ou endommagé. N'utilisez pas les crochets si le crochet de sécurité (2) est manquant.
- N'utilisez jamais de connexions incorrectes telles que des fils ou des vis.
- Assurez-vous que l'angle d'inclinaison pendant le levage ne dépasse pas 60° . Ceci s'applique en particulier en cas de déséquilibre de la charge.
- N'utilisez jamais la chaîne de levage comme un harnais. Ne pas accrocher la charge sur l'extrémité du crochet. Évitez la traction diagonale (charge latérale sur le boîtier).
- Ne suspendez pas la charge directement sur les crochets. Conduisez la chaîne manuelle et la chaîne de charge de manière à ce qu'il n'y ait pas de réseau et / ou de contacts glissants avec des équipements ou composants externes. Ne pas tirer ou soulever la charge sur des objets ou des bords tranchants. Ne jamais secouer ou balancer la charge soulevée.
- Ne tournez pas la charge quand elle est soulevée.
- Ne faites pas glisser la charge sur le sol. La charge doit être suspendue dans l'air.
- Assurez-vous que le palan à chaîne peut s'aligner librement sous la charge, sinon des charges supplémentaires peuvent se produire. Lorsque vous

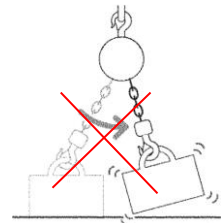
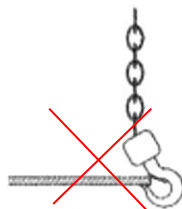
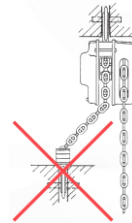
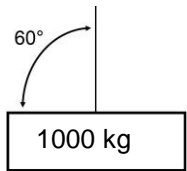



Consignes de sécurité

soulevez le crochet de charge, il doit être en ligne droite verticale au-dessus du centre de gravité (S) pour éviter de balancer la charge pendant le levage.

- Ne faites fonctionner le palan que si la charge est protégée contre le détachement et le glissement
- N'utilisez que la force humaine pour soulever la charge.
- Ne tirez pas plusieurs personnes ensemble la chaîne manuelle.
- N'utilisez jamais plus d'un palan à chaîne pour soulever une charge.
- Ne laissez pas la charge soulevée sans surveillance.
- N'utilisez jamais le palan pour soulever des personnes.
- Ne soulevez pas de charges sur les personnes. Ne restez jamais sous la charge.
- Lorsque vous soulevez une charge, assurez-vous qu'il n'y a pas de personnes sous la charge. Gardez les personnes non autorisées hors de portée.
- Faites attention lorsque vous installez le palan à chaîne de ne pas vous blesser avec l'appareil, les chaînes ou la charge. Soyez prudent lors de la fixation de la charge et lors de la fermeture du dispositif de sécurité à crochet. Persiste le risque de blessure!
- Ne pas utiliser la chaîne de levage comme dispositif de jeu (balançoire).
- Ne pas utiliser la chaîne de levage comme un fil de terre pendant le soudage. Ne pas effectuer le ponçage, le soudage ou la coupe sur la charge suspendue après avoir soulevé la charge. Les travaux de soudage ne doit pas être effectuée près des chaînes, parce que la sueur peut rejoindre les chaînes.
- Si vous ne pouvez pas déplacer la chaîne, arrêtez immédiatement et vérifier si l'appareil de levage est endommagé.
- Ne placez aucune charge supplémentaire sur l'objet soulevé
- Ne laissez pas tomber le palan à chaîne. Toujours placer délicatement le palan à chaîne.
- Assurez-vous que le palan à chaîne a été vérifié régulièrement par une personne qualifié.
- Ne pas utiliser la partie de la chaîne (n °. 24, voir dessin explosion page 13) comme limiteur de course
- Les modifications et changements non autorisés du palan à chaîne sont interdits pour des raisons de sécurité. Ne pas effectuer un traitement de surface (galvanisation à chaud, etc.).
- Ne jamais réparer ou modifier un crochet ou des chaînes (par exemple par soudage, pliage, le tir, etc.). Remplacez toujours une pièce endommagée. N'utilisez que des accessoires originales.

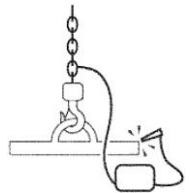



Consignes de sécurité

- Ne démontez pas l'appareil et n'essayez pas de le réparer vous-même. L'appareil ne contient aucune pièce à réparer par l'utilisateur. En cas de problème, contactez notre service client.



Informazioni sulla sicurezza



Si prega di osservare le seguenti istruzioni per evitare malfunzionamenti, danni e problemi alla salute:

- Queste istruzioni per l'uso appartengono a questo prodotto. Contengono istruzioni importanti sulla messa in servizio e la manipolazione. Si prega di allegare il manuale di istruzioni al prodotto se lo si passa a terzi!
- Leggere completamente le istruzioni operative e assicurarsi di averle comprese prima di utilizzare il paranco a catena. L'uso improprio può causare una perdita del carico. L'uso errato del paranco a catena può provocare gravi lesioni o la morte!
- Non lasciare il materiale di imballaggio in giro con noncuranza. I sacchetti di plastica ecc. possono diventare un giocattolo pericoloso per i bambini.
- Il paranco a catena è progettato per sollevare, abbassare o trattenere carichi manualmente nel normale ambiente di lavoro. In nessun caso deve essere usato per trasportare persone. Se utilizzato con un telaio, è possibile anche un movimento orizzontale del paranco a catena. Si prega di notare anche le istruzioni di sicurezza per il telaio. Non tirare durante il trasporto del carico la catena manuale.
- I paranchi a catena devono essere azionati solo da persone adeguatamente addestrate.
- Quando si lavora con il paranco a catena, indossare sempre un casco protettivo, guanti da lavoro e stivali protettivi. Legare i capelli lunghi. Non indossare abiti larghi o gioielli. C'è il rischio di lesioni p. es. da avvolgimento. 
- Non lavorare con il paranco a catena in un ambiente esplosivo dove si trovano liquidi infiammabili, gas o polveri. Non immergere il paranco a catena in bagni di zincatura o acidi, e non introdurre il caldaie ecc. e non utilizzare per il trasporto di merci pericolose, come miscele di fuoco liquido, materiali corrosivi, alcali ecc. Non immergere il paranco a catena in liquidi di qualsiasi tipo.
- Mantenere la catena lubrificata e priva di contaminazioni.
- Per evitare scintille, né la catena manuale né quella da carico devono venire in contatto col terreno o con altri oggetti.
- Non superare mai il limite di carico specificato sul paranco a catena (vedi dati tecnici). È vietato sollevare carichi inferiori al 10% della capacità di carico.
- Prima di ogni utilizzo, sottoporre il paranco a un controllo visivo. Controllare la funzione del freno prima di ogni utilizzo!



Informazioni sulla sicurezza

- Il paranco a catena è progettato per temperature ambiente comprese tra -10°C e $+40^{\circ}\text{C}$. A temperature inferiori a 0°C , per prima cosa controllare la funzione del freno per la formazione di ghiaccio.
- Assicurarsi che i punti di sospensione e di fissaggio siano adatti per il carico da sollevare. Selezionare i punti di attacco in modo che il carico possa essere raccolto in sicurezza.
- Non utilizzare il paranco a catena se le catene risultano attorcigliate, annodate, piegate, deformate, corrose o danneggiate in altro modo. Non utilizzare il paranco a catena se uno dei ganci è teso, deformato o danneggiato. Non usare i ganci se manca il gancio di sicurezza (2).
- Non utilizzare mai connessioni improprie come fili o viti.
- Assicurarsi che l'angolo di inclinazione durante il sollevamento non sia superiore a 60° . Ciò vale in particolare in caso di squilibrio del carico.
- Non utilizzare mai la catena di carico come un'imbracatura. Non appendere il carico sulla punta del gancio. Evitare una trazione diagonale (carico laterale sull'alloggiamento).
- Non appendere il carico direttamente sui ganci. Guidare la catena manuale e la catena di carico in modo che non vi siano contatti stridenti e / o striscianti con apparecchiature o componenti esterni. Non tirare o sollevare il carico su oggetti o bordi taglienti. Non agitare o oscillare mai il carico sollevato.
- Non girare il carico quando viene sollevato.
- Non trascinare il carico sul terreno. Il carico deve essere sospeso nell'aria.
- Assicurarsi che il paranco a catena possa allinearsi liberamente sotto carico, altrimenti potrebbero verificarsi carichi aggiuntivi. Quando si solleva il gancio di

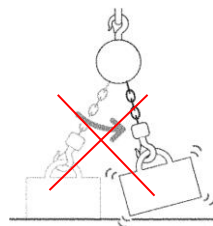
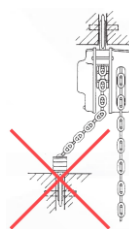
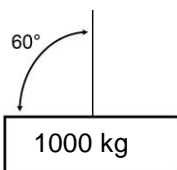



Informazioni sulla sicurezza

carico deve trovarsi in una linea retta verticale sopra il centro di gravità (S) per evitare di far oscillare il carico durante il sollevamento.

- Azionare il paranco solo se il carico è messo in sicurezza contro il distacco e lo slittamento
- Utilizzare solo la forza umana per sollevare il carico.
- Non tirare insieme a più persone sulla catena manuale.
- Non utilizzare mai più di un paranco a catena per sollevare un carico.
- Non lasciare incustodito il carico sollevato.
- Non utilizzare mai il paranco per sollevare persone.
- Non sollevare carichi sopra persone. Non stare mai sotto il carico.
- Quando si solleva un carico, assicurarsi che non ci siano persone sotto il carico. Tenere le persone non autorizzate fuori dalla portata.
- Prestare attenzione durante il montaggio del paranco a catena a non ferirsi con il dispositivo stesso, le catene o il carico. Prestare attenzione quando si fissa il carico e quando si chiude il dispositivo di sicurezza del gancio. Persiste il rischio di lesioni!
- Non utilizzare il paranco a catena come dispositivo di gioco (altalena).
- Non utilizzare il paranco a catena come filo di terra durante i lavori di saldatura. Non eseguire lavori di smerigliatura, saldatura o taglio sul carico sospeso dopo aver sollevato il carico. I lavori di saldatura non devono essere eseguiti vicino alle catene, poiché le gocce di sudore possono aderire alle catene.
- Se non è possibile spostare la catena, fermarsi immediatamente e controllare se il paranco è danneggiato.
- Non posizionare alcun carico aggiuntivo sull'oggetto sollevato.
- Non far cadere il paranco a catena. Appoggiare sempre con cura il paranco a catena.
- Assicurarsi che il paranco a catena sia stato controllato regolarmente da una persona qualificata.
- Non utilizzare la parte terminale della catena (parte n. 24 vedere il disegno dell'esplosione a pagina 13) come limitatore di corsa.
- Modifiche e cambiamenti non autorizzati al paranco a catena sono vietati per motivi di sicurezza. Non eseguire alcun trattamento superficiale (zincatura a caldo, ecc.).

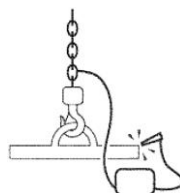



Informazioni sulla sicurezza

- Non riparare o modificare mai un gancio o le catene (ad es. saldando, piegando, sparando ecc.). Sostituire sempre una parte danneggiata. Utilizzare solo accessori originali.
- Non smontare il dispositivo e non tentare di ripararlo. Il dispositivo non contiene parti da riparare da parte dell'utente. In caso di problemi, contattare il nostro servizio clienti.



Notizen | Notes





EG-Konformitätserklärung EC Declaration of Conformity



Wir, die **Westfalia Werkzeugcompany, Werkzeugstraße 1, D-58093 Hagen**,
We, the Westfalia Werkzeugcompany, Werkzeugstraße 1, D-58093 Hagen,

erklären in alleiniger Verantwortung, dass das Produkt
declare by our own responsibility that the product

Kettenzug, 1 Tonne
Chain Hoist 1 Ton
Artikel Nr. 10 85 63
Article No. 10 85 63

den wesentlichen Schutzanforderungen genügt, die in den Europäischen Richtlinien
und deren Änderungen festgelegt sind.

*is according to the basic requirements, which are defined in the European Directives and their
amendments.*

2006/42/EG **Maschinen**
2006/42/EC **Machinery**
EN 13157:2004+A1

Die technischen Unterlagen werden bei der QS der Westfalia Werkzeugcompany verwahrt.
*The technical documentations are on file at the QA department of the Westfalia Werkzeug-
company.*

Hagen, den 5. September 2022
Hagen, 5th of September, 2022

Thomas Klingbeil,
Qualitätsbeauftragter / QA Representative



Kundenbetreuung | Customer Services



Deutschland

Westfalia

Werkzeugstraße 1
D-58093 Hagen

Telefon: (0180) 5 30 31 32

Telefax: (0180) 5 30 31 30

Internet: www.westfalia.de

Österreich

Westfalia

Moosham 31
A-4943 Geinberg OÖ

Telefon: (07723) 4 27 59 54

Telefax: (07723) 4 27 59 23

Internet: www.westfalia-versand.at

Schweiz

Westfalia

Wydenhof 3a
CH-3422 Kirchberg (BE)

Telefon: (034) 4 13 80 00

Telefax: (034) 4 13 80 01

Internet: www.westfalia-versand.ch



Entsorgung | Disposal



Werter Kunde,

bitte helfen Sie mit, Abfall zu vermeiden.

Sollten Sie sich einmal von diesem Artikel trennen wollen, so bedenken Sie bitte, dass viele seiner Komponenten aus wertvollen Rohstoffen bestehen und wiederverwertet werden können.

Entsorgen Sie ihn daher nicht in die Mülltonne, sondern führen Sie ihn bitte Ihrer Sammelstelle für Wertstoffe zu.

Dear Customer,

Please help avoid waste materials.

If you at some point intend to dispose of this article, then please keep in mind that many of its components consist of valuable materials, which can be recycled.

Please do not discharge it in the rubbish bin, but check with your local council for recycling facilities in your area.